



Food Waste Disposer

Installation, Care & Use Manual

Triturador de desperdicios de comida
Manual de instalación, mantenimiento y uso

Broyeur de déchets
Guide d'installation, d'entretien et d'utilisation

Küchenabfallentsorger
Installations-, Pflege- und Bedienungsanleitung

Dissipatore di rifiuti alimentari
Istruzioni relative a installazione, manutenzione e utilizzo

Triturador de resíduos alimentares
Manual de uso, cuidados e instalação

Matavfallskvarn
Monterings-, skötsel- & bruksanvisning

Avfallskvern for matrester
Installasjon, stell og brukerveiledning

220-240V, 50-60Hz

(Evolution) 250-2	Model 66-2, -9
(Evolution) 150-2	Model 56-2, -9
(Evolution) 200-2B, -9B	Model 46-2, -9
(Evolution) 200 Supreme-2	LC-50-13
(Evolution) 100-2B, -9B	
(Evolution) 100 Supreme-2	

Drtiče potravinového odpadu
Návod k instalaci, údržbě a používání

Køkkenkværn
vedligeholdelses- og brugermanual

Yiyecek atığı öğütücüsü
Montaj, bakım ve kullanım kılavuzu

Диспоузер пищевых отходов
Инструкция по установке, обслуживанию и использованию

Voedselrestenvermaler
Handleiding installatie, verzorging en gebruik

Rozdrabniacz odpadów spożywczych
Instrukcja instalacji i obsługi

Ételhulladék-őrő
Telepítési, kezelési és használati útmutató

120V, 60Hz | 110-127V, 60 Hz for Brazil

(Evolution) 200-4B	Model 56-4, -8
(Evolution) 100-4B, -8B	Model 46-4, -8
Model 66-4, -8	LC-50-15



IMPORTANT SAFETY INFORMATION

 Read through the entire Installation, Care & Use manual before installing the disposer. Determine which of the tools, materials, and accessories you will need before you begin. Make sure you have all necessary disposer parts before installing the disposer.

 **Read all safety messages before proceeding**

Note: Make sure that the installation of this appliance is allowed by the authorities.

SAFETY SYMBOLS

 **WARNING**

Warning indicates a potentially hazardous situation which, if not avoided, could result in death or serious injury.

 **CAUTION**

Caution indicates a hazardous situation which, if not avoided, could result in minor or moderate injury.

NOTICE

Notice is used to address practices not related to personal injury.

TOOLS & MATERIALS YOU WILL NEED:

- Slotted Screwdriver
- Adjustable Plier
- Electrical Tape
- Safety Glasses

TOOLS, MATERIALS, AND ACCESSORIES YOU MAY NEED:

- | | |
|---------------------------|-----------------------------------|
| • Phillips Screwdriver | • Hacksaw |
| • Drain Auger | • Water Hose Clamp |
| • 9.5 mm Electrical Clamp | • Pipe Wrench |
| • Wire Nuts (2) | • Copper Earth Wire |
| • 38 mm Drain Trap | • Dishwasher Drain Connection Kit |
| • 33 mm Hole Drill | • Electrical On/Off Switch |
| • Hammer | • Drain Tube Extension |

 WARNING

When using electronic appliances, basic precautions are always to be followed, including:

- If the air switch or wall switch fails to shut off or turn on disposer, unplug power cord plug and contact your qualified trade person.
- This product is designed to dispose of normal household food waste; inserting materials other than food waste into disposer could cause personal injury and/or property damage. To reduce the risk of injury, do not use the sink containing the disposer for purposes other than food preparation (such as baby bathing or washing hair).
- This appliance can be used by children aged from 8 years and above and persons with reduced physical, sensory or mental capabilities or lack of experience and knowledge if they have been given supervision or instruction concerning use of the appliance in a safe way and understand the hazards involved. Children shall not play with the appliance. Cleaning and user

maintenance shall not be made by children without supervision.

- When attempting to loosen a jam in the food waste disposer, switch off or unplug the appliance before attempting to free a jammed rotor. Use a self service wrenchette as described in the Releasing Disposer Jam section.
- Use long-handled tongs or pliers to remove objects from disposer.
- To reduce the risk of injury by materials that are expellable by a waste disposer, do not operate Evolution disposers without the sound baffle in place. Place stopper in sink opening. Do not put the following into a disposer: clam or oyster shells, caustic drain cleaners or similar products, glass, china, or plastic, large (whole) bones, metal (such as bottle caps, steel shot, tin cans, or utensils), hot grease or other hot liquids.
- Replace sound baffle/mounting gasket/splash baffle when worn to help prevent entry or ejection of material and water.
- When not using disposer, leave stopper in place to reduce risk of objects falling into disposer. Make sure disposer power switch is turned off.

- Before pressing reset button, attempting to clear jam, or removing objects from inside disposer, make sure disposer power switch is turned off.
- Do not insert hands or fingers into disposer.
- **FIRE HAZARD:** Do not store flammable items such as rags, paper, or aerosol cans near disposer. Do not store or use gasoline or other flammable vapors and liquids in vicinity of disposer.
- **LEAK HAZARD:** Regularly inspect disposer and plumbing fittings for leaks, which can cause property damage and could result in personal injury.
- Do not dispose of the following in the disposer: paints, solvents, household cleaners and chemicals, automotive fluids, plastic wrap.

INFORMACIÓN IMPORTANTE PARA SU SEGURIDAD

 Antes de instalar el triturador, lea minuciosamente y por completo el Manual de instalación, mantenimiento y uso. Determine qué herramientas, materiales y accesorios va a necesitar antes de comenzar. Asegúrese de tener todas las partes necesarias del triturador antes de instalarlo.

 **Lea todos los mensajes de seguridad antes de continuar.**

Nota: Asegúrese de que la instalación de este artefacto esté permitida por las autoridades.

SÍMBOLOS DE SEGURIDAD

ADVERTENCIA

Advertencia indica una situación potencialmente riesgosa, la cual, si no se evita, puede ocasionar lesiones graves o incluso la muerte.

PRECAUCIÓN

Precaución indica una situación riesgosa, la cual, si no se evita, puede provocar heridas leves o moderadas.

AVISO

Aviso hace referencia a prácticas que no presentan riesgos de generar lesiones personales.

HERRAMIENTAS Y MATERIALES QUE VA A NECESITAR:

- Destornillador de punta plana
- Pinzas ajustables
- Cinta aislante
- Gafas de seguridad

HERRAMIENTAS, MATERIALES Y ACCESORIOS QUE TAL VEZ NECESITE:

- Destornillador Phillips
- Barreno para drenaje
- Sujetador eléctrico de 9,5 mm
- (2) Tuercas para cable
- Sifón de 38 mm
- Taladro de 33 mm
- Martillo
- Sierra para metales
- Sujetador para manguera de agua
- Llave para cañería
- Alambre de cobre para conexión a tierra
- Juego de conexión de drenaje de lavavajillas
- Interruptor eléctrico de encendido/apagado
- Extensión para el tubo de drenaje

ADVERTENCIA

Cuando se usan artefactos electrónicos, deben seguirse ciertas precauciones básicas, entre ellas:

- Si el triturador no se apaga ni se enciende al accionar el interruptor de aire o el interruptor de pared, desenchufe el cable de energía eléctrica y comuníquese con un técnico calificado.
- Este producto está diseñado para triturar desperdicios domésticos normales de comida; la introducción de materiales que no sean desperdicios de comida en el triturador puede provocar lesiones personales o daños a la propiedad. Para reducir el riesgo de lesiones, no utilice el fregadero o piletta que contiene el triturador para tareas que no sean de preparación de los alimentos (como bañar a un bebé o lavarse el cabello).
- Este artefacto puede ser utilizado por niños de 8 años de edad o más y personas con capacidades físicas, sensoriales o mentales disminuidas, o con falta de experiencia y conocimiento si se les ha brindado supervisión o instrucciones con respecto al uso seguro del artefacto y si entienden los peligros implicados. Los niños no

deben jugar con el artefacto. Los niños no deben realizar limpieza ni mantenimiento del usuario sin supervisión.

- Cuando intente liberar una obstrucción en el triturador de desperdicios de comida, apague o desenchufe el artefacto antes de intentar liberar una obstrucción del rotor. Utilice la llave pequeña (incluida) según se describe en la sección Liberación de obstrucciones del triturador.
- Use tenazas o pinzas de mango largo para retirar objetos del triturador.
- Para reducir el riesgo de sufrir lesiones por materiales que salgan despedidos del triturador de desperdicios, no opere el triturador Evolution sin tener el deflector acústico en su lugar. Coloque el tapón en la abertura del fregadero. No coloque los siguientes elementos dentro de un triturador de desperdicios de comida: conchas de almejas u ostras, limpiadores de drenaje cáusticos o productos similares, vidrio, loza o plástico, huesos (enteros) grandes, metales (como tapas de botellas, granalla de acero, latas o utensilios), grasa caliente u otros líquidos calientes.
- Para evitar que algún material ingrese o salga despedido y que se salpique agua, reemplace el deflector de sonido/la junta

de montaje/el deflector antisalpicaduras cuando se desgaste.

- Cuando no utilice el triturador, deje el tapón en su lugar para reducir el riesgo de que caigan objetos dentro del triturador. Asegúrese de que el interruptor de energía esté apagado.
- Antes de presionar el botón de reposición, intentar eliminar obstrucciones o quitar objetos del triturador, asegúrese de que el interruptor esté apagado.
- No coloque las manos ni los dedos dentro del triturador.
- PELIGRO DE INCENDIO: No guarde artículos inflamables, como trapos, papel o aerosoles, cerca del triturador. No guarde ni utilice gasolina ni otros vapores o líquidos inflamables cerca del triturador.
- PELIGRO DE FUGA: Revise periódicamente el triturador y los acoples de plomería para ver si hay fugas que puedan ocasionar daños materiales y puedan provocar lesiones personales.
- No elimine ninguno de los siguientes elementos en el triturador: pinturas, solventes, limpiadores de uso doméstico, productos químicos, líquidos para automóviles o envolturas de plástico.

INFORMATIONS IMPORTANTES SUR LA SÉCURITÉ

 Lisez intégralement le guide d'installation, d'entretien et d'utilisation avant de procéder à l'installation du broyeur de déchets. Avant de commencer, déterminez les outils, le matériel et les accessoires dont vous avez besoin. Assurez-vous de disposer de toutes les pièces requises avant d'installer le broyeur.

 **Lisez soigneusement les messages de sécurité avant d'utiliser cet appareil.**

Remarque : Assurez-vous que l'installation de cet appareil ménager est autorisée.

SYMBOLES DE SÉCURITÉ

AVERTISSEMENT

« Avertissement » signale une situation potentiellement dangereuse qui, si elle n'est pas évitée, risque d'entraîner des blessures graves, voire mortelles.

MISE EN GARDE

« Mise en garde » indique une situation dangereuse potentielle qui, si elle n'est pas évitée, risque de provoquer des blessures mineures ou modérées.

AVIS

« Avis » s'utilise pour mentionner les pratiques qui n'ont pas trait aux blessures personnelles.

OUTILS ET MATÉRIEL REQUIS :

- Tournevis pour écrous à fentes
- Pincés réglables
- Ruban isolant
- Lunettes de protection

OUTILS, MATÉRIEL ET ACCESSOIRES QUI POURRAIENT ÊTRE REQUIS :

- Tournevis Phillips
- Furet
- Pince électrique de 9,5 mm
- Serre-fils (2)
- Robinet de vidange de 38 mm
- Perceuse
- Marteau
- Scie à métaux
- Collier de serrage du tuyau souple d'eau
- Serre-tube
- Conducteur de terre en cuivre
- Kit de raccordement de l'évacuation de la lave-vaisselle
- Interrupteur marche/arrêt
- Rallonge de tube d'évacuation

AVERTISSEMENT

Lorsque vous utilisez des appareils ménagers électroniques, vous devez toujours prendre les précautions de base, notamment :

- Si le bouton pneumatique ou l'interrupteur mural ne parvient pas à mettre en marche ou à arrêter le broyeur, débranchez le cordon d'alimentation et contactez un professionnel.
- Ce produit est destiné à éliminer les déchets alimentaires ménagers courants ; l'insertion dans le broyeur d'éléments autres que des déchets alimentaires risque d'entraîner des blessures et/ou des dommages matériels. Pour réduire le risque de blessure, n'utilisez pas l'évier équipé du broyeur à d'autres fins que la préparation des aliments (par exemple, pour donner le bain à un bébé ou pour se laver les cheveux).
- Cet appareil peut être utilisé par des enfants âgés de 8 ans et plus et des personnes ayant des capacités physiques, sensorielles ou mentales réduites ou manquant d'expérience sous condition qu'elles soient supervisées ou aient reçu des instructions concernant l'utilisation de l'appareil d'une manière sécuritaire et qu'elles comprennent bien les dangers impliqués. Les enfants

ne doivent pas jouer avec l'appareil. Le nettoyage et l'entretien par l'utilisateur ne doivent pas être effectués par des enfants sans surveillance.

- Lorsque vous essayez de débloquer un broyeur de déchets alimentaires, désactivez ou débranchez l'appareil avant d'essayer de décoinçer le rotor. Utilisez une petite clé d'entretien tel qu'indiqué dans la section Déblocage du broyeur.
- Utilisez des pincés à long manche pour enlever des objets du broyeur à ordures.
- Pour réduire le risque de blessure par suite d'éjection des matières insérées dans le broyeur, ne faites pas fonctionner les broyeurs Evolution sans le déflecteur insonorisant. Placer le bouchon dans l'ouverture de l'évier. Ne mettez pas les produits ou objets suivants dans le broyeur de déchets : coquilles de palourdes ou d'huîtres, nettoyants caustiques pour tuyaux d'évacuation ou produits similaires, verre, porcelaine ou plastique, gros os (complets), métal (tel que bouchons de bouteille, morceaux de métal, boîtes de conserve ou ustensiles), graisse chaude ou autres liquides chauds.
- Remplacez le déflecteur insonorisant, le joint de montage et le déflecteur d'éclaboussures lorsqu'ils sont usés

pour empêcher l'entrée ou l'éjection des matières et de l'eau.

- Lorsque vous n'utilisez pas le broyeur, laissez le bouchon en place pour éviter toute chute d'objet dans le broyeur. Assurez-vous que l'interrupteur du broyeur est désactivé.
- Avant d'appuyer sur le bouton de remise en marche et d'essayer de débloquer le broyeur ou d'en retirer des objets, assurez-vous que l'interrupteur du broyeur est désactivé.
- N'insérez pas vos mains ou vos doigts dans le broyeur.
- **RISQUES D'INCENDIE :** Ne rangez pas des articles inflammables tels que des chiffons, du papier ou des aérosols à proximité du broyeur. Ne rangez pas ou n'utilisez pas de l'essence ou autres produits dégageant des vapeurs ou des liquides inflammables à proximité du broyeur.
- **RISQUE DE FUITE :** Inspectez régulièrement le broyeur et les raccords de plomberie pour y détecter des fuites qui peuvent entraîner des dommages matériels et des blessures corporelles.
- Ne jetez pas les produits suivants dans le broyeur : peintures, solvants, produits chimiques et nettoyants ménagers, fluides automobiles, pellicule plastique.

WICHTIGE SICHERHEITSHINWEISE

 Lesen Sie sich vor Installation des Geräts die gesamte Einbau-, Pflege- und Bedienungsanleitung durch. Legen Sie vor Arbeitsbeginn alle benötigten Werkzeuge, Materialien und Zubehörteile bereit. Achten Sie darauf, dass Sie vor dem Einbau des Entsorgers alle nötigen Teile des Geräts haben.

 **Bevor Sie fortfahren, lesen Sie bitte alle Sicherheitshinweise.**

Hinweis: Achten Sie darauf, dass die Installation dieses Gerätes behördlich erlaubt ist.

SICHERHEITSSYMBOL**⚠️ WARNUNG**

Das Warnung-Symbol macht Sie auf Gefahrenquellen aufmerksam, die zum Tod oder zu einer schweren Körperverletzung führen können.

⚠️ VORSICHT

Das Vorsicht-Symbol macht Sie auf Gefahrenquellen aufmerksam, die leichtere oder mittelschwere Verletzungen zur Folge haben können.

HINWEIS

Das Wort „Hinweis“ wird benutzt, um Praktiken anzusprechen, die nicht mit Personenschäden in Zusammenhang stehen.

BENÖTIGTE WERKZEUGE UND MATERIALIEN:

- Schlitzschraubendreher
- Verstellbare Zange
- Isolierband
- Schutzbrille

GGF. BENÖTIGTE WERKZEUGE, MATERIALIEN UND ZUBEHÖRTEILE:

- Kreuzschlitzschraubendreher
- Klemmerspirale
- 9,5 mm Stromklemme
- Gewinderinge (2)
- 38 mm Abflusssiphon
- 33 mm Lochbohrer
- Hammer
- Metallsäge
- Wasserschlauchklemme
- Rohrzange
- Kupfer-Erdungsdraht
- Spülmaschinenabfluss-VerbindungsKit
- Ein/Aus-Schalter
- Abflussrohrerweiterung

⚠️ VORSICHT

Bei der Benutzung elektrischer Geräte müssen einige grundlegende Sicherheitsmaßnahmen immer befolgt werden; dazu gehören:

- Falls der Druckluft- oder der Wandschalter den Entsorger nicht ein- oder ausschaltet, den Stecker aus der Steckdose ziehen und einen qualifizierten Handwerker verständigen.
- Dieses Produkt wurde für die Entsorgung normaler Haushaltsküchenabfälle konstruiert. Werden Abfälle, bei denen es sich nicht um Speiseabfälle handelt, darin entsorgt, kann dies zu Körperverletzung und/oder Sachschäden führen. Um das Verletzungsrisiko zu verringern, das Becken, in dem sich der Entsorger befindet, nur zur Speisezubereitung benutzen (nicht für andere Aktivitäten wie z. B. dem Waschen von Babys oder Haaren).
- Dieses Haushaltsgerät kann von Kindern ab acht Jahren und Personen mit eingeschränkten körperlichen, sensorischen und mentalen Fähigkeiten oder denen es an Erfahrung oder Kenntnis mangelt, benutzt werden, wenn sie bei der Benutzung beaufsichtigt oder darin angewiesen wurden, wie das Haushaltsgerät benutzt wird, und sie die involvierten Gefahren verstehen. Kinder dürfen nicht mit dem Haushaltsgerät spielen. Kinder dürfen ohne Beaufsichtigung keine Reinigung oder Wartung vornehmen.

- Wenn versucht wird, eine Blockierung des Küchenabfallentsorgers aufzuheben, den Entsorger ausstellen und den Stecker des Gerätes herausziehen, bevor versucht wird, einen blockierten Läufer zu befreien. Einen Selbsthilfe-Sechskantschlüssel benutzen, so wie dies im Abschnitt „Beheben von Blockierungen“ dargestellt ist.
- Benutzen Sie eine Zange mit langem Griff, um Fremdkörper aus dem Entsorger zu entfernen.
- Um das Verletzungsrisiko durch Materialien, die vom Entsorger ausgeworfen werden können, zu verringern, dürfen Evolution-Entsorger nur bei eingebauter geräuschkämpfender Manschette betrieben werden. Beckenverschluss in die Beckenöffnung einsetzen. Keines der Folgenden in den Entsorger geben: Muschel- oder Austernschalen, ätzenden Abflussreiniger oder ähnliche Produkte, Glas, Porzellan oder Plastik, große (ganze) Knochen, Metall (wie z. B. Flaschendeckel, Stahlschrott, Blechdosen oder Besteck), heißes Fett oder andere heiße Flüssigkeiten.
- Ersetzen Sie die geräuschkämpfende Manschette/Befestigungsdichtung/Spritzschutzmanschette bei Beschädigung, damit keine Gegenstände oder Wasser in den Entsorger gelangen oder herausgespritzt bzw. herausgeschleudert werden.

- Wenn der Entsorger nicht gebraucht wird, den Beckenverschluss eingesetzt lassen, um das Risiko zu verringern, dass Gegenstände in den Entsorger fallen. Achten Sie darauf, dass der Stromschalter ausgeschaltet ist.
- Bevor der Rücksetzschalter gedrückt wird, Blockierungen beseitigen oder Gegenstände aus dem Inneren des Entsorgers entfernen; darauf achten, dass der Stromschalter ausgeschaltet ist.
- Greifen Sie nicht mit Ihren Fingern oder Händen in den Entsorger.
- **BRANDGEFAHR:** Lagern Sie keine brennbaren Gegenstände wie Lappen, Papier oder Spraydosen in Entsongernähe. Lagern oder benutzen Sie kein Benzin oder andere brennbaren Dämpfe und Flüssigkeiten in Entsongernähe.
- **GEFAHR UNDICHTER STELLEN:** Der Entsorger und die Anschlussstücke sollten regelmäßig auf undichte Stellen untersucht werden, da diese Sach- und Personenschäden verursachen bzw. zu diesen führen können.
- Keines der Folgenden in den Entsorger geben: Farbe, Lösungsmittel, Haushaltsreiniger und Chemikalien, Flüssigkeiten aus Autos und Plastikfolie.

INFORMAZIONI IMPORTANTI SULLA SICUREZZA

 Leggere attentamente tutte le Istruzioni relative a installazione, manutenzione e utilizzo prima di installare il dissipatore di rifiuti. Prima di iniziare a lavorare, stabilire quali sono gli attrezzi, i materiali e gli accessori occorrenti. Accertarsi di avere a disposizione tutti i componenti necessari prima di installare il dissipatore di rifiuti.

 **Leggere attentamente tutti i messaggi sulla sicurezza prima di procedere.**

Nota: accertarsi che l'installazione di questo dispositivo sia consentita dalle norme locali.

SIMBOLI DI SICUREZZA

 **AVVERTENZA**

Una situazione potenzialmente pericolosa che, se non evitata, può provocare gravi lesioni personali o addirittura la morte.

 **ATTENZIONE**

Una situazione potenzialmente pericolosa che, se non evitata, può provocare danni di piccola o media entità.

AVVISO

L'avviso viene usato per risolvere problemi non correlati a lesioni personali.

ATTREZZI E MATERIALI OCCORRENTI:

- Cacciavite
- Chiave inglese
- Nastro adesivo isolante
- Occhiali di sicurezza

ATTREZZI, MATERIALI E ACCESSORI CHE POTREBBERO SERVIRE:

- Cacciavite a croce
- Trivella sturascarichi Amperometro a pinza da 9,5 mm
- Dadi autobloccanti (2)
- Sifone 38 mm
- Trapano per foro 33 mm
- Martello
- Seghetto
- Fascetta fermatubi per tubo flessibile dell'acqua
- Chiave stringitubo
- Filo di messa a terra in rame
- Kit per collegamento allo scarico della lavastoviglie
- Interruttore On/Off
- Prolunga tubo di scarico

AVVERTENZA

Quando si utilizzano apparecchi elettrici, occorre sempre osservare alcune norme precauzionali, in particolare:

- Se non fosse possibile accendere o spegnere il dissipatore mediante l'interruttore pneumatico o a parete, scollegare il cavo di alimentazione e contattare il rivenditore.
- Questo prodotto è stato progettato per lo smaltimento di normali rifiuti alimentari; l'inserimento di materiali di altro tipo può causare lesioni personali e/o danni all'abitazione. Per ridurre il rischio di lesioni personali, non utilizzare il lavello con dissipatore di rifiuti per scopi diversi dalle normali attività culinarie (ad esempio per fare il bagno a un neonato o per lavarsi i capelli).
- Questo apparecchio può essere utilizzato da bambini di età superiore a 8 anni e da persone con ridotte abilità fisiche, sensoriali o mentali, o prive di esperienza e conoscenza, a condizione che tali soggetti vengano adeguatamente sorvegliati o istruiti in merito all'utilizzo sicuro dell'apparecchio tanto da essere consapevoli dei rischi connessi a un uso improprio. Non permettere ai bambini di giocare con l'apparecchio. Non permettere

ai bambini di eseguire le operazioni di pulizia e manutenzione senza un'adeguata supervisione.

- Quando si cerca di sbloccare il dissipatore di rifiuti alimentari inceppato, occorre prima spegnerlo o togliere la spina. Utilizzare la brugola come spiegato nella sezione Sbloccaggio del dissipatore inceppato.
- Utilizzare una pinzetta lunga per rimuovere oggetti dal dissipatore di rifiuti.
- Per ridurre il rischio di lesioni personali causate da materiali espulsi dal dissipatore, non mettere in funzione i modelli Evolution senza verificare che la guarnizione di insonorizzazione si trovi in sede. Mettere il tappo nel foro di scarico del lavello. Non far entrare i seguenti materiali nel dissipatore di rifiuti: conchiglie o gusci d'ostrica, prodotti per sturare i lavandini a base di soda caustica o prodotti simili, vetro, porcellana o plastica, ossi grandi (interi), oggetti di metallo (come tappi di bottiglie, graniglia di acciaio, lattine o utensili), grassi caldi o altri liquidi bollenti.
- Quando la guarnizione di insonorizzazione, la guarnizione di montaggio o il diaframma antispruzzo sono usurati, sostituirli per impedire l'ingresso o l'espulsione di

materiali e di acqua.

- Quando non si usa il dissipatore di rifiuti, mettere il tappo onde ridurre il rischio di caduta di oggetti nel dissipatore stesso. Accertarsi che l'interruttore del dissipatore di rifiuti sia in posizione Off.
- Prima di premere sul tasto di ripristino, di tentare di sbloccare il dissipatore intasato, o di togliere oggetti dal suo interno, accertarsi che l'interruttore del dissipatore sia nella posizione Off.
- Non mettere le mani o le dita nel dissipatore di rifiuti.
- **PERICOLO DI INCENDI:** non conservare oggetti infiammabili quali stracci, carta o bombolette spray vicino al dissipatore di rifiuti. Non conservare o utilizzare benzina o altri gas e liquidi infiammabili in prossimità del dissipatore di rifiuti.
- **PERICOLO DI PERDITE:** ispezionare regolarmente il dissipatore e i raccordi dei tubi per eventuali perdite che possono causare danni alla proprietà e provocare lesioni personali.
- Non smaltire i seguenti materiali nel dissipatore: vernici, solventi, prodotti per la pulizia della casa e prodotti chimici, fluidi per l'auto, pellicole trasparenti di plastica.

INFORMAÇÃO DE SEGURANÇA IMPORTANTE

 Leia todo o Manual de Uso, Instalação e Cuidados antes de instalar o triturador. Determine quais ferramentas, materiais e acessórios você necessitará antes de começar. Assegure-se que você tenha todas as peças necessárias do triturador antes da instalação.

 **Leia todas as mensagens de segurança antes de continuar.**

Observação: Assegure-se que a instalação deste eletrodoméstico seja permitida pelas autoridades.

SÍMBOLOS DE SEGURANÇA**⚠️ ADVERTÊNCIA**

Advertência indica uma situação potencialmente perigosa que, se não for evitada, poderá causar a morte ou ferimentos graves.

⚠️ ATENÇÃO

Atenção indica uma situação perigosa que, se não for evitada, poderá resultar em ferimentos ligeiros a moderados.

AVISO

Aviso é utilizado para abordar práticas não relacionadas com ferimentos pessoais.

FERRAMENTAS E MATERIAIS QUE VOCÊ NECESSITARÁ:

- Chave de fenda
- Alicates ajustável
- Fita isolante
- Óculos de segurança

FERRAMENTAS, MATERIAIS E ACESSÓRIOS QUE VOCÊ PODE NECESSITAR:

- | | |
|--|--|
| <ul style="list-style-type: none"> • Chave de fenda Philips • Arame ou fio metálico resistente para dreno • Braçadeira elétrica de 9,5 mm • Conectores para ligação de fios (2) • Tubo de dreno de 38 mm • Broca furadeira de 33 mm • Martelo | <ul style="list-style-type: none"> • Serra para metal • Braçadeira para mangueira • Chave de grifos • Fio de cobre para ligação à terra • Kit de ligação do dreno da máquina lava-louças • Interruptor liga/desliga elétrico e extensão do tubo do dreno |
|--|--|

⚠️ ADVERTÊNCIA

Ao utilizar aparelhos eletrodomésticos eletrônicos, devem ser sempre seguidas as precauções básicas, incluindo:

- Se o interruptor de ar ou de parede deixar de desligar o triturador, desconecte o plugue da tomada e entre em contato com uma pessoa qualificada.
- Este produto é projetado para jogar fora detritos de alimentos normais de uma família; a colocação de materiais que não sejam detritos de alimentos no triturador pode causar ferimento pessoal e/ou dano à propriedade. Para reduzir o risco de ferimentos, não use a pia que contém o triturador para propósitos outros que não sejam a preparação de alimentos [tal como banhos em bebês ou lavar os cabelos].
- Este aparelho pode ser utilizado por crianças a partir dos 8 anos de idade e pessoas com capacidades físicas, sensoriais ou mentais reduzidas ou sem experiência e conhecimento, sempre sob supervisão e se tiverem recebido instruções relativamente à utilização do aparelho de forma segura e desde que compreendam os perigos envolvidos. As crianças não devem brincar com o aparelho. A limpeza e manutenção do

aparelho não devem ser realizadas por crianças sem supervisão.

- Ao tentar soltar um emperramento no triturador de detritos de alimentos, desligue ou desconecte o eletrodoméstico antes de tentar liberar um rotor emperrado. Use uma pequena ferramenta auto-serviço conforme descrito na seção Liberação de Emperramento do Triturador.
- Use pinças ou alicates longos para retirar objetos do triturador.
- Para reduzir o risco de ferimento por materiais que sejam expelidos por um triturador de detritos alimentares, não opere os trituradores Evolution sem um placa defletora sonora instalada. Coloque a tampa no ralo da pia. Não colocar o seguinte no triturador: molusco ou conchas de ostra, agentes de limpeza cáusticos de dreno ou produtos similares, vidro, aparelho de jantar, ou plástico, ossos (inteiros) grandes, metal (tais como chapinhas de garrafa, itens aço, latas ou utensílios), graxa quente ou outros líquidos aquecidos.
- Substitua o defletor de som/gaxeta de montagem/defletor de respingos quando estiverem gastos para ajudar a prevenir a entrada ou a ejeção de material e de água.

- Quando o triturador não estiver em uso, deixe a tampa no lugar para reduzir o risco de caírem objetos no triturador. Assegurar-se que o interruptor de alimentação do triturador esteja desligado.
- Antes de apertar o botão reset (reiniciar), tentar liberar um emperramento ou remover objetos da parte interna do triturador, assegurar-se de que o botão de Liga/Desliga (Power) esteja desligado.
- Nunca coloque as mãos ou dedos no triturador.
- **PERIGO DE INCÊNDIO:** Não guarde itens inflamáveis tal como trapos, papel, ou latas de aerossol nas proximidades do triturador. Não guarde nem use gasolina ou outros líquidos inflamáveis nas proximidades do triturador.
- **PERIGO DE FUGA:** Inspeccione regularmente o triturador e as canalizações quanto a fugas, que podem provocar danos materiais e ferimentos pessoais.
- Não jogue fora o seguinte no triturador: tintas, solventes, agentes de limpeza domésticos e produtos químicos, fluidos automotivos, filmes plásticos.

VIKTIG SÄKERHETSINFORMATION

 Läs igenom hela monterings-, skötsel- & bruksanvisningen innan kvarnen monteras. Bestäm vilka verktyg, material och tillbehör du kommer att behöva innan du börjar. Försäkra dig om att du har alla nödvändiga kvarndelar innan monteringen påbörjas.

 **Läs alla säkerhetsmeddelanden innan du fortsätter.**

Obs! Säkerställ att det är tillåtet att montera denna maskin.

SÄKERHETSSYMBOLER

 **VARNING!**

Varning indikerar en potentiellt riskfylld situation som, om den inte undviks, kan resultera i dödsfall eller allvarlig personskada.

 **VAR FÖRSIKTIG!**

Var försiktig! indikerar en potentiellt riskfylld situation som, om den inte undviks, kan resultera i lindriga eller måttliga personskador.

OBS!

OBS! används vid förfaranden som inte är relaterade till personskador.

VERKTYG OCH MATERIAL DU KOMMER ATT BEHÖVA:

- Flat skruvmejsel
- Justerbar tång
- Eltejp
- Skyddsglasögon

VERKTYG, MATERIAL OCH TILLBEHÖR DU KAN KOMMA ATT BEHÖVA:

- | | |
|---|--|
| <ul style="list-style-type: none"> • Stjärnskruvmejsel • dräneringsnavare • 9,5 mm elklämma • ändhylsor för elkoppling (2) • 38 mm vattenlås • 33 mm håltagningsborr • hammare • bågfil | <ul style="list-style-type: none"> • slangklämma • rörtång • kopparjordledning • anslutningsatts för diskmaskinsuttag • elektrisk av-/tillsagningsbrytare • avloppsrörsförlängning |
|---|--|

 VARNING!**När elektriska apparater används ska grundläggande säkerhetsåtgärder alltid vidtas, inklusive:**

- Om kvarnen inte kan stängas av eller aktiveras med tryckluft- eller väggströmbrytaren, koppla bort nätsladden och kontakta en behörig elektriker.
- Denna produkt är avsedd för att klara av normalt köksavfall; införande av annat material än köksavfall i kvarnen kan resultera i personskada och/eller skada av egendom. Minska skaderisken genom att inte använda vasken med kvarnen för andra ändamål än tillagning av livsmedel (exempelvis badande av barn eller hårtvätt).
- Denna apparat kan användas av barn som är 8 år och uppåt och personer med nedsatt fysisk eller mental förmåga eller med bristande erfarenhet och kunskap, om de har fått handledning eller har instruerats i hur man använder apparaten på ett säkert sätt och förstår farorna som den utgör. Barn ska inte leka med apparaten. Rengöring eller användarunderhåll får inte utföras av barn utan övervakning.

- Vid stopp i matavfallskvarnen, stäng av eller koppla bort apparaten innan du försöker lösgöra en rotor som fastnat. Använd ett vridverktyg enligt beskrivningen i avsnittet Lösgöring av kvarnstopp.
- Använd en långskaftad tång för att avlägsna föremål ur kvarnen.
- För att minska risken för skador av material som kan hanteras av en avfallshanterare, använd inte Evolution avfallshanterare utan ljudbuffeln på plats. Placera proppen i sinköppningen. För ej ned följande i kvarnen: mussel- eller ostronskal, alkaliska propplösare eller liknande produkter, glas, porslin eller plast, (hela) ben, metallföremål (t.ex. kapsyler, blyhagel, konservburkar eller matbestick), hett stekfett eller andra heta vätskor.
- Byt ut ljudskärmen/monteringspackningen/stänkskyddet då detta slitits ut för att förhindra nedfall eller utkast av material och vatten.
- Då kvarnen inte används ska proppen sitta kvar för att förhindra att föremål

faller ner i kvarnen. Försäkra dig om att kvarnens strömbrytare är avslagen.

- Innan återställningsknappen trycks in, försök att avlägsna stopp eller föremål från kvarnens insida, försäkra dig om att strömbrytaren är avslagen.
- Stick inte ned händer eller fingrar i kvarnen.
- **BRANDRISK:** Förvara inte brännbara föremål, exempelvis trasor, papper eller sprejburkar, i kvarnens närhet. Bensin eller andra brandfarliga ångor eller vätskor får inte förvaras i kvarnens närhet.
- **LÄCKRISK:** Kontrollera regelbundet att kvarnen och rörkopplingarna inte läcker eftersom vattenläckage kan resultera i egendoms- och personskada.
- Följande får inte föras ned i kvarnen: färg, lösningsmedel, hushållsrengöringsmedel och kemikalier, vätskor från bilar, plastfilm.

VIKTIG SIKKERHETSINFORMASJON

 Les gjennom hele veiledningen for installering, bruk og vedlikehold før du installerer kvernen. Bestem hvilke verktøy, materialer og tilleggsutstyr du vil trenge før du begynner. Kontroller at du har alle nødvendige delene til kvernen før du installerer den.

 Les alle sikkerhetsmeldingene før du fortsetter.

Merk: Forsikre deg om at installasjonen av dette apparatet er tillatt der du bor.

SIKKERHETSSYMBOLER

 **ADVARSEL**

Advarsel antyder en mulig farlig situasjon som kan føre til dødsfall eller alvorlig personskade dersom den ikke unngås.

 **FORSIKTIG**

Forsiktig antyder en farlig situasjon som kan føre til mindre eller moderat personskade dersom den ikke unngås.

MERK

Merk brukes ved feil praksis som ikke henviser til fare for personskader.

VERKTØY OG MATERIALE DU VIL TRENGE:

- Skrutrekker
- Justerbar tang
- Elektrisk tape
- Vernebriller

VERKTØY, MATERIALER OG TILBEHØR DU KAN KOMME TIL Å TRENGE:

- Stjerneskrutrekker
- Avløpsnaver
- 9,5 mm elektrisk klemme
- Trådmuttere (2)
- Ekstra 38 mm vannlås
- 33 mm drill
- Hammer
- Baufil
- Slangekopling
- Rørtang
- Kobberjordledning
- Avløpstilkoblingsenhet for oppvaskmaskin
- Strømbryter
- Avløpsrørforlengelse

ADVARSEL

Ved bruk av elektriske apparater, skal grunnleggende forholdsregler følges, inkludert:

- Dersom luftbryteren eller veggbryteren ikke slår av eller på kjøkkenkvernen, trekk ut strømkabelen og kontakt din kvalifiserte fagperson.
- Dette produktet er utformet for å avhende normalt husholdningsavfall å tilføre annet enn matrester i avfallskvernen kan forårsake personskade og/eller skade på eiendom. For å redusere skaderisikoen, ikke benytt vasken som inneholder avfallskvernen til annet enn matlaging (som f.eks. babyvask eller hårvask).
- Dette apparatet kan brukes av barn fra 8 år og over, og personer med nedsatt fysisk, sansemessige eller mentale evner eller manglende erfaring eller kunnskap hvis de har fått veiledning eller instruksjon vedrørende bruk av apparatet på en trygg måte, og forstår farene som er involvert. Barn må ikke leke med apparatet. Rengjøring og

brukervedlikehold må ikke foretas av barn uten oppsyn.

- Ved forsøk på å løse blokkert mat i kvernen, skru av eller trekk ut kontakten før rotoren forsøkes frigjøres. Bruk den medleverte spesialnøkkelen som beskrevet i avsnittet "avblokkering av kvernen".
- Bruk en lang nebbtang eller rørleggertang for å fjerne gjenstander fra kvernen.
- For å redusere risikoen for gjenstander som blir støtt ut av kvernen, ikke kjør Evolution-kverner uten at lydskjermen sitter i. Plasser proppen i vasken. Ikke putt noe av denne inn i matavfallskvernen: Musling- eller østersskjell, kaustiske avløpsrensere eller lignende produkter, glass, porselen, plastikk, store (hele) bein, metall (som flaskekorker, hagl, bokser eller bestikk), varmt fett eller andre varme væsker.
- Skift ut lydskjermen/monteringspakningen/spruteskjermen når den er slitt for å bidra til å forhindre at noe kommer inn i, eller at avfall eller vann blir støtt ut.

- Når avfallskvernen ikke er i bruk, la proppen være i for å unngå at gjenstander faller ned i avfallskvernen. Kontroller at kvernens bryter er skrudd.
- Før du trykker på tilbakestillingsknappen, forsøker å klare opp en blokkering, eller fjerne gjenstander inni kvernen, forsikre deg om at strømbryteren er av.
- Ikke stikk hender eller fingre inn i avfallskvernen.
- **BRANNFARE:** Ikke oppbevar brennbare gjenstander som filler, papir, eller spraybokser nær avfallskvernen. Ikke oppbevar eller bruk bensin eller andre brennbare gasser eller væsker i nærheten av avfallskvernen.
- **FARE FOR LEKKASJE:** Kontroller jevnlig om kvern og rørkoblinger har lekkasjer, siden vannlekkasje kan forårsake skade på eiendom, og som kan resultere i personskade.
- Ikke kast noe av dette i avfallskvernen: maling, løsemidler, rengjøringsmidler og kjemikalier, væsker bruk til bil, plastikkfilm.

DŮLEŽITÉ BEZPEČNOSTNÍ INFORMACE

 Před instalací drtiče si přečtěte celý návod k instalaci, údržbě a používání. Než začnete s montáží, zjistěte, jaké nástroje, materiály a příslušenství budete potřebovat. Před instalací se přesvědčte, že máte všechny potřebné součásti drtiče.

 **Než začnete, přečtěte si všechny bezpečnostní pokyny.**

Poznámka: Přesvědčte se, že je instalace tohoto spotřebiče v souladu s příslušnými platnými předpisy.

BEZPEČNOSTNÍ SYMBOLY**VAROVÁNÍ**

Varování označuje potenciálně nebezpečnou situaci, která, pokud není eliminována, může vést k usmrcení nebo těžkému zranění.

UPOZORNĚNÍ

Upozornění označuje nebezpečnou situaci, která, pokud není eliminována, může vést k lehkému nebo středně těžkému zranění.

POZOR

Pozor poukazuje na postupy, které se nevztahují na zranění osob.

NÁSTROJE A MATERIÁLY, KTERÉ BUDETE POTŘEBOVAT:

- Drážkový šroubovák
- Nastavitelné kleště
- Páska
- Bezpečnostní brýle

NÁSTROJE, MATERIÁLY A PŘÍSLUŠENSTVÍ, KTERÉ BYSTE MOHLI POTŘEBOVAT:

- Šroubovák Phillips
- Vypouštěcí šnek
- 9,5mm svorka
- Matice na drátky (2)
- 38mm sifon
- 33mm vrták
- Kladivo
- Pilka na kov
- Spona vodní hadice
- Francouzský klíč
- Měděný uzemňovací vodič
- Vypouštěcí připojovací sada myčky na nádobí
- Elektrický vypínač
- Nástavec vypouštěcí trubky

VAROVÁNÍ**Při používání elektronických přístrojů je vždy nutné dodržovat základní preventivní opatření, včetně těchto:**

- Pokud se po stisknutí pneumatického nebo nástěnného vypínače drtič odpadků nezapne/nevypne, odpojte napájecí šňůru a obraťte se na autorizovaného obchodního zástupce.
- Tento výrobek je určený pro likvidaci běžného domácího potravinového odpadu; vkládání jiných materiálů než odpadků z potravin do drtiče může způsobit zranění a poškození majetku. Aby se snížilo riziko zranění, nepoužívejte dřez s nainstalovaným drtičem k jiným účelům než k přípravě potravin (např. ke koupání dětí nebo mytí vlasů).
- Děti starší 8 let a osoby se sníženými fyzickými, smyslovými či duševními schopnostmi anebo nedostatečnými zkušenostmi a znalostmi mohou toto zařízení používat pouze pod dohledem či v případě, že byly poučeny o používání zařízení bezpečným způsobem a jsou si vědomy rizik s ním

spojených. Děti si se zařízením nesmí hrát. Čištění a uživatelskou údržbu nesmí provádět děti bez dozoru.

- Když se pokoušíte uvolnit zaseklý drtič odpadků z potravin, vypněte přístroj nebo ho odpojte od elektrického napájení a pak teprve zkuste uvolnit zaseklý rotor. Použijte klíč podle pokynů v kapitole Uvolnění zaseklého drtiče.
- S použitím kleští s dlouhými rukojetmi vyndejte z drtiče cizí materiály.
- Aby se minimalizovalo riziko zranění materiály, které mohou být vymrštěny z drtiče odpadu, nepracujte s drtiči Evolution bez nainstalované zvukové přepážky. Umístěte zátku do otvoru dřezu. Do drtiče nekládejte: mušle nebo lastury z ústřic, žíravé čističe odpadů nebo podobné přípravky, sklo, porcelán nebo plasty, velké (celé) kosti, kov (např. víčka lahví, ocelové broky, cínové plechovky nebo nádobí), horký tuk ani jiné horké tekutiny.
- Když se opotřebují zvuková přepážka/montážní těsnění/odpadní přepážka, vyměňte je, aby se dovnitř nebo ven nemohl dostávat materiál a voda.

- Když nepoužíváte drtič, nechte na místě zátku, aby do drtiče nemohly padat cizí materiály. Zkontrolujte, zda je vypínač drtiče vypnutý.
- Než stisknete resetovací tlačítko, pokusíte se uvolnit zaseklý přístroj nebo odstranit cizí materiály z vnitřku drtiče, přesvědčte se, že je vypínač drtiče vypnutý.
- Nesahejte rukama nebo prsty do drtiče.
- **NEBEZPEČÍ POŽÁRU:** Neukládejte hořlavé předměty, např. hadry, papír nebo spreje v blízkosti drtiče. Neskladujte ani nepoužívejte benzin nebo jiné hořlavé výpary a kapaliny v okolí drtiče.
- **NEBEZPEČÍ PROSAKOVÁNÍ:** Pravidelně kontrolujte drtič a potrubní spojky, zda netečou, neboť to může poškodit majetek a mít za následek úraz.
- V drtiči nelikvidujte: barvy, rozpouštědla, domácí čisticí prostředky a chemikálie, kapaliny do automobilů, plastové obaly.

VIGTIGE SIKKERHEDSINFORMATIONER

 Læs hele Installations, Pleje og Brugermanualen for køkkenkværnen installeres. Beslut hvilke af værktøjerne, materialerne og tilbehøret der er nødvendige før du begynder. Sikr, at du har alle de nødvendige køkkenkværndeile før køkkenkværnen installeres.

 Læs alle sikkerhedsmeddelelser, inden du fortsætter.

Bemærk: Sikr, at installation af dette apparat er tilladt af myndighederne.

SIKKERHEDSSYMBOLER

 **ADVARSEL**

En potentielt farlig situation, der, hvis den ikke undgås, kan resultere i død eller alvorlig personskade.

 **FORSIGTIG**

En potentielt farlig situation, der, hvis den ikke undgås, kan resultere i mindre eller moderat personskade.

BEMÆRK

Bemærkningen anvendes for at gøre opmærksom på praksisser, der ikke relaterer sig til personskade.

VÆRKTØJER OG MATERIALER DU FÅR BRUG FOR:

- Kærnskruetrækker
- Justerbare tænger
- Isoleringstape
- Sikkerhedsbriller

VÆRKTØJER, MATERIALER OG TILBEHØR DU MÅSKE FÅR BRUG FOR:

- | | |
|---------------------------------|---|
| • Phillips skruetrækker | • Nedstryger |
| • Afløbstransportør | • Vandslangeklemme |
| • 9,5 mm Elektrisk spændestykke | • Rørtang |
| • Ledningsmøtrikker (2) | • Kobberjordledning |
| • 38 mm Vandlås | • Opvaskemaskineafløbstilslutningsværktøj |
| • 33 mm Hulbor | • Elektrisk Til/Fra kontakt |
| • Hammer | • Afløbsslangeudvidelse |

 **ADVARSEL**

Når du anvender elektriske apparater, skal du altid efterkomme basisforholdsregler, der omfatter:

- Hvis luftkontakten eller vægkontakten ikke kan slukke eller tænde for køkkenkværnen, trækkes ledningen ud af kontakten og din kvalificerede fagmand kontaktes.
- Dette produkt er designet til at bortskaffe normal husholdningsfødeaffald; lægger du andre materialer end madaffald i køkkenkværnen, kan det forårsage personlig beskadigelse og/eller ejendomsbeskadigelse. For at reducere risikoen for beskadigelse, bør du ikke anvende den vask der indeholder køkkenkværnen, til andre formål end madtilberedning (som babybadning eller hårvask).
- Dette apparat kan anvendes af børn på 8 år og derover og personer med nedsatte fysiske, sansemæssige eller mentale færdigheder eller manglende erfaring og viden, hvis de har fået oplæring eller instruktion vedr. sikker brug af apparatet og forstår, hvilke farer det medfører. Børn bør ikke lege med apparatet. Rengøring og brugervedligeholdelse bør ikke udføres af børn uden overvågning.

- Når du forsøger at løsne en blokade i madaffaldskøkkenkværnen, så sluk eller frakobl apparatet før der gøres forsøg på at frigøre en blokeret rotor. Anvend en selvbetjeningsvrider, som beskrevet i Frigørelse af køkkenkværn blokade sektionen.
- Anvend langskafede tænger til at fjerne objekter fra køkkenkværnen.
- For at reducere risikoen for personskade som følge af rester, der kan blive udslynget af en køkkenkværn, må Evolution-kværne ikke anvendes uden monteret afskærmning/lyddæmper. Placer proppen i vaskens åbning. Anbring ikke følgende i en køkkenkværn: muslinge- eller østersskaller, kaustiske afløbsrensninger eller lignende produkter, glas, porcelæn, eller plastik, store (hele) ben, metal (som flaskeskapsler, stålhagl, konservesdåser, eller husgeråd), varmt fedt eller andre varme væsker.
- Udskift lydopdæmmeren/ monteringspakningen/stænklapperne når de er slidte, for at forebygge indtrængen eller udstødelse af materiale og vand.
- Når køkkenkværnen ikke anvendes efterlades stopperen på plads, for at mindske risikoen for at objekter falder ned i

køkkenkværnen. Sikr at der er slukket for kontakten til køkkenkværnen.

- Før der trykkes på nulstillingsknappen, for at forsøge at rydde blokade eller fjerne objekter fra affaldskværnen, så sikr at der er slukket for stikkontakten.
- Hold hænder og fingre væk fra affaldskværnen.
- **BRANDFARE:** Undlad at opbevare brandbare emner som klude, papir, eller spraydåser tæt på køkkenkværnen. Undlad at opbevare benzin eller andre brandbare dampe og væsker i nærheden af køkkenkværnen.
- **RISIKO FOR LÆKAGE:** Inspicér regelmæssigt kværn- og vandrørstilslutningerne for lækager, der kan medføre beskadigelse af ejendom, og som kan medføre personskade.
- Undlad at bortskaffe følgende i køkkenkværnen: maling, opløsningsmidler husholdningsrengøringsmidler og kemikalier, automobilvæsker, plastemballage.

ÖNEMLİ GÜVENLİK BİLGİLERİ

⚠ Ögütücüyü takmadan önce Montaj, Bakım ve Kullanım kılavuzunun tamamını okuyun. Başlamadan önce ihtiyacınız olan alet, malzeme ve aksesuarları belirleyin. Ögütücüyü takmadan önce gerekli tüm ögütücü parçalarına sahip olduğunuzdan emin olun.

⚠ **Başlamadan önce tüm güvenlik mesajlarını okuyun.**

Not: Bu aletin montajına yetkili kurumlar tarafından izin verildiğinden emin olun.

GÜVENLİK SEMBOLLERİ

⚠ UYARI

Uyarı işareti, uyulmadığı takdirde ölüme veya ciddi yaralanmalara neden olabilecek potansiyel tehlikeli durumları belirtir.

⚠ DİKKAT

Dikkat işareti, uyulmadığı takdirde küçük veya orta derecede yaralanmalara neden olabilecek tehlikeli durumları belirtir.

NOT

Not işareti, kişisel yaralanmalar dışındaki durumlar için kullanılır.

İHTİYACINIZ OLAN ALETLER VE MALZEMELER:

- Düz Tornavida
- Ayarlı Boru Anahtarı
- Elektrik Bandı
- Güvenlik Gözlüğü

İHTİYACINIZ OLABİLECEK ALET, MALZEME VE AKSESUARLAR:

- Yıldız Tornavida
- Lavabo Açıcı
- 9,5 mm Elektrik Kelepçesi
- Kablo Somunu (2)
- 38 mm Lavabo Sifonu
- 33 mm Delgi Matkabı
- Çekiç, Demir Testeresi
- Su Borusu Kelepçesi
- Boru Anahtarı
- Bakır Toprak Kablosu
- Bulaşık Makinesi Tahliye Bağlantı Takımı
- Elektrikli Açma/Kapatma Anahtarı
- Tahliye Borusu Uzatması

⚠ UYARI

Elektronik aletler kullanılırken, aşağıdakiler gibi temel önlemlerin her zaman alınması gerekir:

- wHava anahtarı veya duvar anahtarı ögütücüyü açmak veya kapatmak için başarısız olursa, güç kablosunu fişten çıkarın ve uzman bir kişiye başvurun.
- Bu ürün, normal ev yiyecek atığı imhası için tasarlanmıştır. Ögütücüye yiyecek atığı haricinde maddeleri sokmak yaralanmalara ve/veya maddi hasara yol açabilir. Yaralanma riskini azaltmak için, ögütücünün bulunduğu lavaboyu yiyecek hazırlama haricinde başka amaçlar için kullanmayın (bebek banyosu veya saç yıkama gibi).
- Bu alet, aletin güvenli bir şekilde kullanımına yönelik gerekli gözetimi veya talimatı aldıkları ve ilgili tehlikeleri anladıkları sürece; 8 yaşından büyük çocuklar ve yetersiz fiziksel, algısal veya akli yeteneklere ya da yetersiz deneyime veya bilgiye sahip kişiler tarafından kullanılabilir. Çocuklar cihazla oynamamalıdır. Çocuklar, gözetim altında olmadan temizlik ve kullanıcı bakımı yapmamalıdır.

- Yiyecek atığı ögütücüsündeki bir sıkışmayı açmaya çalışırken, sıkışan bir rotoru serbest bırakma girişiminde bulunmadan önce aleti kapatın veya fişini çekin. Ögütücü Sıkışmasını Giderme kısmında açıklandığı gibi bir kendi kendine servis anahtarı kullanın.
- Ögütücüdeki nesnelere çıkarmak için uzun kollu maşa veya kargaburnu kullanın.
- Atık ögütücüsü tarafından dışarı atılan malzemelerin neden olabileceği yaralanma riskini azaltmak için Evolution ögütücülerini gürültü önleyici yerine takılı değilken çalıştırmayın. Tıkacı lavabo deliğine yerleştirin. Ögütücüye aşağıdakileri koymayın: midye veya istiridye kabukları, aşındırıcı lavabo açma maddeleri veya benzeri ürünler, cam, porselen veya plastik, büyük (bütün) kemikler, madeni malzemeler (şişe kapağı, çelik bilye, konserve kutusu veya kap kacak gibi), sıcak hayvansal yağ veya diğer sıcak sıvılar.
- Madde ve su girişini ya da çıkışını önlemek için, yıprandığında ses deflektörünü/ montaj contasını/sıçrama deflektörünü değiştirin.

- Ögütücüyü kullanırken, nesnelere ögütücüye düşme riskini azaltmak için tıkacı yerinde bırakın. Ögütücü güç anahtarının kapalı olduğundan emin olun.
- Sıkışmayı gidermeye veya ögütücü içerisindeki nesnelere çıkarmaya çalışırken, sıfırlama düğmesine basmadan önce ögütücü güç anahtarının kapalı olduğundan emin olun.
- Ögütücüye elinizi veya parmaklarınızı sokmayın.
- **YANGIN TEHLİKESİ:** Ögütücü yakınına bez, kağıt veya sprey kutusu gibi yanıcı maddeler koymayın. Ögütücü çevresine benzin veya diğer yanıcı gaz ve sıvıları koymayın veya bunları ögütücü yakınında kullanmayın.
- **KAÇAK TEHLİKESİ:** Kaçaklar maddi hasara ve kişisel yaralanmalara neden olabileceği için ögütücüde ve boru tesisatında kaçak olup olmadığını düzenli olarak kontrol ediniz.
- Ögütücüde aşağıdakileri imha etmeyin: boya, solvent, ev temizlik malzemeleri ve kimyasalları, otomotiv sıvıları, plastik paket.

ВАЖНАЯ ИНФОРМАЦИЯ ПО БЕЗОПАСНОСТИ

 Перед установкой диспоузера прочтите внимательно все Руководство по установке, обслуживанию и использованию. Перед началом работ определите, какие инструменты, материалы и дополнительное оборудование вам необходимы. Перед установкой диспоузера убедитесь в наличии всех необходимых частей диспоузера.

 Прочтите все сообщения о безопасности, прежде чем продолжить.

Примечание: Убедитесь, что установка этого прибора разрешена властями.

ЗНАКИ БЕЗОПАСНОСТИ



«Осторожно!» — потенциально опасная ситуация, которая может повлечь гибель людей или причинение серьезного вреда здоровью, если не будет предотвращена.



«Внимание!» — опасная ситуация, которая может повлечь причинение незначительного вреда здоровью или вреда средней тяжести.



Надпись «Важно» используется для обозначения действий, не относящихся к причинению вреда здоровью.

НЕОБХОДИМЫЕ ИНСТРУМЕНТЫ И МАТЕРИАЛЫ:

- отвертка для круглых гаек со шлицем на торце
- шарнирные плоскогубцы
- изоляционная лента
- защитные очки

НЕОБХОДИМЫЕ ИНСТРУМЕНТЫ, МАТЕРИАЛЫ И ДОПОЛНИТЕЛЬНОЕ ОБОРУДОВАНИЕ:

- крестообразная отвертка
- дренажный бур
- электрическая клемма 9,5 мм
- резьбовые гайки (2)
- сифон 38 мм, сверло 33 мм
- молоток, ножовка
- хомут водяного шланга
- трубные клещи
- медный провод заземления
- комплект дренажного патрубка посудомоечной машины,
- электрический выключатель
- удлинитель дренажной трубы

ПРЕДУПРЕЖДЕНИЕ

При использовании электроприборов всегда соблюдайте следующие основные меры предосторожности.

- Если пневмовыключатель или настенный выключатель не работает, то выньте вилку шнура питания и обратитесь к квалифицированному специалисту.
- Данный продукт разработан для измельчения остатков пищи в домашних условиях; попадание отличных от пищи веществ в диспоузер может вызвать травму и/или причинить ущерб имуществу. Для снижения риска получения травмы не используйте мойку с установленным диспоузером не для пищевых целей (например, для купания ребенка или мытья головы).
- Этим прибором могут пользоваться дети от 8 лет, лица с ограниченными физическими, сенсорными и умственными возможностями и лица без необходимых навыков или знаний при условии наблюдения и проведения инструктажа по безопасному использованию прибора и понимания связанных с этим опасностей. Детям не разрешается играть с прибором. Дети не должны заниматься очисткой и обслуживанием прибора без наблюдения.
- При устранении затора в диспоузере перед этим выключите прибор или отсоедините его от розетки. Используйте гаечный ключ для самостоятельного

удаления застрявших отходов согласно описанию в разделе «Устранение затора диспоузера».

- Для удаления посторонних предметов из диспоузера используйте щипцы с длинными ручками или плоскогубцы.
- Для снижения риска получения травмы от материалов, выбрасываемых диспоузером, запрещается использовать диспоузеры Evolution без установленного шумопоглощающего экрана. Установите пробку в отверстие мойки. Не допускайте попадания в диспоузер следующих предметов: раковин, в том числе устричных, каустических средств для очистки труб или аналогичных продуктов, стекла, фарфора или пластика, крупных (полых) костей, металлических предметов (например, крышек для бутылок, стальной дробы, консервных банок или кухонных приборов), горячего жира либо других горячих жидкостей.
- Произведите замену изношенного шумопоглощающего экрана / установочной прокладки / защитного отражателя, если они изношены и уже не способны препятствовать проникновению или выбросу отходов и воды.
- Если диспоузер выключен, используйте пробку для предотвращения попадания посторонних предметов в диспоузер.

Убедитесь, что питание диспоузера отключено.

- Перед нажатием кнопки перезапуска, прочисткой затора или удалением посторонних объектов из диспоузера убедитесь, что питание диспоузера отключено.
- Не допускайте попадания рук и пальцев в диспоузер.
- **ОПАСНОСТЬ ВОЗГОРАНИЯ:** Для минимизации возможности возникновения пожара НЕ храните рядом с диспоузером воспламеняющиеся предметы, такие как ветошь, бумага или аэрозольные баллончики. Не храните и не используйте бензин или другие легковоспламеняющиеся парогазовые смеси и жидкости поблизости с диспоузером.
- **ОПАСНОСТЬ УТЕЧКИ.** Регулярно проверяйте диспоузер и арматуру трубопровода на наличие утечек, которые могут повлечь за собой причинение вреда здоровью и ущерба имуществу.
- Не допускайте попадания следующих веществ в диспоузер: краски, растворители, бытовые чистящие средства и химические вещества, автомобильные жидкости, пластиковая упаковка.

BELANGRIJKE VEILIGHEIDSGEGEVINGEN

 Lees de handleiding Installatie, Verzorging en Gebruik volledig door, alvorens de vermalder te installeren. Bepaal voordat u begint welke gereedschappen, materialen en toebehoren u nodig heeft. Zorg ervoor dat u alle benodigde vermalderonderdelen heeft, alvorens met het installeren van de vermalder te beginnen.

 **Lees alle veiligheidsberichten voordat u verdergaat.**

Opmerking: Zorg ervoor dat de installatie van dit apparaat door overheidsinstanties is toegestaan.

VEILIGHEIDSSYMBOLLEN

 **WAARSCHUWING**

Een mogelijk dreigende situatie die, indien deze niet wordt vermeden, kan leiden tot ernstig letsel of de dood.

 **VOORZICHTIG**

Een mogelijk dreigende situatie die, indien deze niet wordt vermeden, kan leiden tot licht of matig letsel.

OPMERKING

Een opmerking wordt gebruikt voor werkmethoden die niet tot lichamelijk letsel kunnen leiden.

GEREEDSCHAPPEN EN MATERIELEN DIE U NODIG KUNT HEBBEN:

- Sleufschroevendraaier
- Waterpomptang
- Elektrische tape (isolatieband)
- Veiligheidsbril

GEREEDSCHAPPEN, MATERIELEN EN TOEBEHOREN DIE U NODIG KUNT HEBBEN:

- Kruiskopschroevendraaier
- Rioolontstopperveer
- 9,5 mm Elektrische klem
- Lasdoppen (2)
- 38 mm Sifon
- 33 mm Gatenboor
- Hamer
- Beugelzaag
- Klem voor waterslang
- Pijptang
- Koperen aardingsdraad
- Afvoeraansluitingsset voor vaatwasmachine
- Elektrische aan/uit-schakelaar
- Verlengstuk afvoerbuis

WAARSCHUWING

Wanneer elektronische apparaten worden gebruikt, dienen er standaard voorzorgsmaatregelen te worden genomen, zoals:

- Als de vermalder niet kan worden in- of uitgeschakeld met de luchtschakelaar of de wandschakelaar, trek de stekker dan uit het stopcontact en neem contact op met een erkend vakman.
- Dit product is ontworpen om normaal huishoudelijk voedselafval af te voeren. Het vermalen van andere materialen dan voedselafval kan persoonlijk letsel of schade aan eigendommen veroorzaken. Gebruik de gootsteen met vermalder niet voor andere doeleinden dan voedselbereiding (zoals de baby een bad geven of het wassen van haar), om het gevaar van letsel te voorkomen.
- Dit apparaat kan worden gebruikt door kinderen vanaf 8 jaar, door personen met verminderde lichamelijke, zintuiglijke of geestelijke capaciteiten en door personen zonder ervaring met en kennis over het apparaat als zij onder toezicht staan of instructies hebben gekregen over het veilige gebruik van dit apparaat en begrijpen welke gevaren daarmee gepaard gaan.

Kinderen mogen niet met het apparaat spelen. Kinderen mogen het apparaat niet zonder toezicht reinigen of onderhouden.

- Wanneer u wilt proberen een blokkering van de vermalder te verhelpen, dient u het apparaat eerst uit te schakelen en de stekker van het apparaat uit het stopcontact te halen, voordat u probeert een blokkering van de motor te verhelpen. Gebruik de inbusleutel zoals beschreven in het deel 'Blokkering van de vermalder verhelpen'.
- Gebruik een tang of pincet met een lange handgreep om voorwerpen uit de vermalder te verwijderen.
- Om het gevaar op letsel te verminderen door materialen die door een afvalvermalder kunnen worden weggeslingerd, de Evolution-vermalers alleen gebruiken met de spatlap op zijn plaats. Zet de stop in de opening van de gootsteen. Stop het volgende niet in de vermalder: schelpen of oesterschelpen, bijtende afvoerreinigers of vergelijkbare producten, glas, porselein, plastic, grote (hele) botten, metaal (zoals flesdoppen, stalen hagel, blikjes of keukengerei), heet vet of andere hete vloeistoffen.
- Vervang de geluidsdemper, de montagepakking en het spatscherm wanneer deze versleten zijn, om te

voorkomen dat er materiaal of water kan binnendringen of uit de vermalder kan spuiten.

- Wanneer de vermalder niet wordt gebruikt, laat dan de stop op zijn plaats om te voorkomen dat er voorwerpen in de vermalder kunnen vallen. Zorg ervoor dat de stroomschakelaar is uitgeschakeld.
- Zorg ervoor dat de stroomschakelaar van de vermalder is uitgeschakeld alvorens de resetknop in te drukken, een blokkering te verhelpen of voorwerpen uit de vermalder te verwijderen.
- Steek handen of vingers niet in de vermalder.
- **BRANDGEVAAR:** Plaats geen brandbare artikelen zoals doeken, papier en spuitbussen in de buurt van de vermalder. Plaats geen benzine bij en gebruik geen benzine of andere brandbare dampen en vloeistoffen in de omgeving van de vermalder.
- **GEVAAR VOOR LEKKEN:** Controleer de fittingen van de vermalder en de leidingen regelmatig op lekken. Een lekkage kan schade toebrengen aan persoonlijke eigendommen en tot persoonlijk letsel leiden.
- De volgende producten mogen niet in de vermalder worden gegooid: verven, oplosmiddelen, huishoudelijke reinigingsmiddelen en chemicaliën, automobielvloeistoffen en plastic folie.

WAŻNE INFORMACJE NA TEMAT BEZPIECZEŃSTWA

 Przed rozpoczęciem instalacji rozdrabniacza należy zapoznać się z podręcznikiem instalacji i obsługi. Należy także określić, jakie narzędzia, materiały i akcesoria będą potrzebne oraz upewnić się, czy dostępne są wszystkie niezbędne części rozdrabniacza.

 **Przed rozpoczęciem należy przeczytać wszystkie komunikaty dotyczące bezpieczeństwa.**

Informacja: Należy upewnić się, że instalacja tego urządzenia jest dozwolona.

SYMBOLE BEZPIECZEŃSTWA** OSTRZEŻENIE**

Ostrzeżenie oznacza potencjalnie niebezpieczną sytuację, która może doprowadzić do śmierci lub powstania poważnych obrażeń ciała.

 PRZESTROGA

Przestroga oznacza niebezpieczną sytuację, która jeśli nie zostanie uniknięta, może doprowadzić do pomniejszych lub umiarkowanych obrażeń ciała.

UWAGA

Uwaga dotyczy sytuacji, które nie są związane z obrażeniami ciała.

NARZĘDZIA I MATERIAŁY POTRZEBNE PODCZAS INSTALACJI:

- Śrubokręt płaski
- Szczypce regulowane
- Taśma izolacyjna
- Okulary ochronne

NARZĘDZIA, MATERIAŁY I AKCESORIA, KTÓRE MOGĄ BYĆ POTRZEBNE PODCZAS INSTALACJI:

- | | |
|-----------------------------|---------------------------------|
| • Śrubokręt Phillips | • Piłka do metalu |
| • Udraźniacz do rur | • Zacisk węża do wody |
| • Zacisk elektryczny 9,5 mm | • Klucz do rur |
| • Nakrętki przewodu (2) | • Druk miedziany uziemienia |
| • Odplyw 38 mm | • Złączka odpływowa do zmywarki |
| • Wiertło 33 mm | • Wyłącznik elektryczny |
| • Młotek | • Przedłużka rury odpływowej |

 PRZESTROGA**Podczas korzystania z urządzeń elektrycznych należy zawsze stosować podstawowe środki ostrożności, włącznie z poniższymi:**

- Jeśli włącznik pneumatyczny lub ścienny nie zadziała poprawnie włączając lub wyłączając rozdrabniacz, należy wyjąć wtyczkę kabla zasilającego z gniazda i skontaktować się z osobą wykwalifikowaną.
- Produkt został zaprojektowany z myślą o usuwaniu standardowych, domowych odpadów żywnościowych; wkładanie do rozdrabniacza materiałów innych niż odpady żywnościowe może powodować obrażenia ciała i/lub uszkodzenia mienia. Aby zminimalizować ryzyko obrażeń, nie należy używać zlewu połączonego z rozdrabniaczem do czynności innych niż przygotowanie posiłków (np. do kąpienia dzieci lub mycia włosów).
- To urządzenie może być obsługiwane przez dzieci w wieku od 8 lat oraz osoby o ograniczonej sprawności fizycznej, psychicznej lub sensorycznej, lub przez osoby nieposiadające odpowiedniej wiedzy i doświadczenia, pod warunkiem, że są nadzorowane lub zostały poinstruowane w zakresie bezpiecznej obsługi urządzenia oraz, że rozumieją powiązane zagrożenia. Dzieciom nie wolno bawić się tym urządzeniem. Dzieciom nie wolno przeprowadzać czyszczenia ani konserwacji

bez odpowiedniego nadzoru.

- W przypadku próby odblokowania zaciętego rozdrabniacza należy wyłączyć lub odłączyć go od źródła prądu przed odblokowywaniem zaciętego wirnika. Należy używać klucza serwisowego, zgodnie z działem Odblokowywanie zaciętego rozdrabniacza.
- Do wyjmowania obiektów z rozdrabniacza należy używać szczypców o długich uchwytach.
- Aby ograniczyć ryzyko obrażeń ciała spowodowanych materiałami usuwanymi przez rozdrabniacz, nie należy używać rozdrabniaczy Evolution bez zamontowanej przegrody tłumiącej dźwięk. Umieścić zatyczkę w otworze zlewu. Nie wkładać następujących przedmiotów do rozdrabniacza: muszli małż lub ostrych, żrących środków do czyszczenia rur i podobnych produktów, szkła, porcelany, tworzyw sztucznych, dużych (całych) kości, metalu (np. kapsli od butelek, śrutu, puszek lub narzędzi), gorącego oleju i innych gorących cieczy.
- Wymieniać zużyte tłumiki dźwięku/uszczelki montażowe/przegrody przeciwrozpryskowe, aby zapobiec przedostawaniu się lub wydostawaniu się materiału lub wody.
- Pozostawić korek w otworze zlewu, jeśli rozdrabniacz nie jest używany, aby zredukować ryzyko wpadnięcia niepożądanych przedmiotów do

rozdrabniacza. Upewnić się, że rozdrabniacz jest wyłączony.

- Przed naciśnięciem przycisku resetującego, próbą odblokowania zacięcia lub usunięcia obiektów z wnętrza rozdrabniacza należy upewnić się, że włącznik znajduje się w pozycji „Wyl.”.
- Nie wkładać rąk lub palców do rozdrabniacza.
- **ZAGROŻENIE POŻAROWE:** Nie przechowywać łatwopalnych przedmiotów np. ścierek, papieru, lub puszek z aerozolem, w pobliżu rozdrabniacza. Nie przechowywać ani nie używać benzyny lub innych łatwopalnych gazów lub cieczy w pobliżu rozdrabniacza.
- **RYZYKO WYCIEKU:** Należy regularnie sprawdzać rozdrabniacz oraz jego połączenia hydrauliczne pod względem szczelności, ponieważ wyciek może spowodować straty materialne oraz obrażenia ciała.
- Nie używać rozdrabniacza do usuwania: farb, rozpuszczalników, domowych środków czyszczących i chemikaliów, płynów motoryzacyjnych, folii z tworzyw sztucznych.

FONTOS BIZTONSÁGI INFORMÁCIÓK

⚠ Mielőtt telepítené az őrít, olvassa végig a Telepítési, kezelési és használati útmutatót. Mielőtt hozzálátna, nézzen utána, hogy milyen eszközökre, anyagokra és tartozékokra lesz szüksége. Az őrít telepítése előtt győződjön meg arról, hogy az őrít összes szükséges alkatrészével rendelkezik-e.

⚠ Mielőtt tovább lépne, olvassa el az összes biztonsági megjegyzést.

Megjegyzés: Győződjön meg arról, hogy a jelen berendezés telepítését engedélyezték a hatóságok.

BIZTONSÁGI SZIMBÓLUMOK

⚠ FIGYELEM

A „Figyelem” olyan esetlegesen veszélyes helyzetet jelez, amely figyelmen kívül hagyás esetén halálhoz vagy súlyos sérüléshez vezethet.

⚠ VIGYÁZAT

A „Vigyázat” olyan veszélyes helyzetet jelez, amely figyelmen kívül hagyás esetén kisebb vagy közepesen súlyos sérüléshez vezethet.

MEGJEGYZÉS

A „Megjegyzés” nem személyi sérüléshez kapcsolódó gyakorlatokra vonatkozik.

SZÜKSÉGES ESZKÖZÖK ÉS ANYAGOK:

- Laposfejű csavarhúzó
- Állítható fogó
- Szigetelőszalag
- Védőszemüveg

SZÜKSÉGES ESZKÖZÖK, ANYAGOK ÉS TARTOZÉKOK:

- Csillagfejű csavarhúzó
- Csatomafűrő
- 9,5 mm-es elektromos befogó
- Huzal anyák (2)
- 38 mm-es csapószelep
- 33 mm-es lyukfűrő
- Kalapács
- Fémfűrész
- Vízto/mló bilincs
- Csőfogó
- Réz földelő kábel
- Mosogatógép lefolyócsatlakozó készlet
- Elektromos on/off (be/ki) kapcsoló
- Vízvezető hosszabbítás

⚠ FIGYELEM

Elektronikus berendezések használatakor mindig be kell tartani az alapvető óvintézkedéseket, beleértve a következőket:

- Ha a levegőkapcsoló vagy a fali kapcsoló nem kapcsolja ki, vagy nem kapcsolja be az őrít, húzza ki a tápkábel csatlakozóját, és vegye fel a kapcsolatot szakképzett kereskedővel.
- Ezt a terméket a normál háztartási ételhulladék őrítésére tervezték; ha ételhulladékon kívül egyéb anyagokat helyez az őrítőbe, akkor az személyi sérülést és/vagy anyagi kárt okozhat. A sérülésveszély csökkentése érdekében ne használja az őrít tartalmazó mosogatót étel előkészítésen kívül más célra (például babafürdetés vagy hajmosás).
- Ezt a készüléket 8 éven felüli gyermekek és csökkent fizikai, érzékszervi vagy mentális képességű, illetve tapasztalatlan és ismeretekkel nem rendelkező személyek akkor használhatják, ha felügyelet alatt állnak vagy utasítást kaptak a készülék biztonságos használatával kapcsolatban, és megértették a kapcsolódó veszélyeket. Gyermekek nem játszhatnak a berendezéssel. Gyermekek felügyelet nélkül nem tisztíthatják a készüléket és nem végezhetik annak

karbantartását.

- Amikor megpróbálja elhárítani az ételhulladék-őrítőben lévő dugulást, kapcsolja ki vagy húzza ki a készüléket, mielőtt megpróbálná kiszabadítani a beakadt rotort. Használjon csavarkulcsot az őrít dugulásának elhárítása című részben leírtak szerint.
- Az őrítőben lévő tárgyak eltávolításához használjon hosszú nyelű csipeszt vagy fogót.
- Az őrítből kiüríthető anyagok okozta sérülések kockázatának csökkentése érdekében ne működtesse az Evolution őrít hangnyelő nélkül. Helyezze a dugót a mosogató nyílásába. Ne tegye az őrítőbe a következőket: kagyló- vagy osztrigahéj, maró hatású lefolyótisztító vagy hasonló termékek, üveg, porcelán vagy műanyag, nagy (egész) csontok, fém (például palack kupakok, acélgolyó, konzervdobozok vagy edények), forró zsír vagy más forró folyadékok.
- Cserélje ki az elhasználdott hangnyelőt/ rögzítő tömítést/fröccsenés felfogót, hogy megakadályozza az anyag és a víz be- vagy kijutását.
- Ha nem használja az őrít, hagyja a dugót a helyén, hogy csökkentse annak kockázatát, hogy tárgyak essenek az őrítőbe. Ügyeljen arra, hogy

az őrít hálózati kapcsolója kikapcsolt állapotban legyen.

- Ügyeljen arra, hogy az őrít hálózati kapcsolója kikapcsolt állapotban legyen, mielőtt megnyomná a újraindítás gombot, megpróbálná megszüntetni az elakadást, vagy eltávolítana tárgyakat az őrít belsejéből.
- Ne dugja be kezét vagy ujját az őrítőbe.
- TŰZVESZÉLY: Ne tároljon gyúlékony tárgyakat, például rongyot, papírt vagy aeroszolos palackokat az őrít közelében. Ne tároljon és ne használjon benzint vagy más gyúlékony gőzt vagy folyadékot az őrít közelében.
- SZIVÁRGÁSVESZÉLY: Rendszeresen ellenőrizze az őrít és a vízvezeték illesztések szivárgását, ami anyagi károkat és személyi sérülést okozhat.
- Ne dobja az őrítőbe a következőket: festékek, oldószerek, háztartási tisztítószeres és vegyszerek, járműveknél alkalmazott folyadékok, műanyag fólia.

PARTS LIST (May vary depending on model)

LISTA DE PIEZAS (puede variar según el modelo)

LISTE DES PIÈCES (peut varier selon le modèle)

TEILELISTE (Kann sich von Modell zu Modell unterscheiden)

ELENCO COMPONENTI (può variare a seconda del modello)

LISTA DE PEÇAS (pode variar dependendo do modelo)

KOMPONENTFÖRTECKNING (kan variera beroende på modellen)

DELELISTE (Kan variere fra modell til modell)

SEZNAM SOUČÁSTÍ (může se lišit v závislosti na modelu)

DELLISTE (kan variere afhængigt af model)

PARÇA LİSTESİ (Modele göre farklılık gösterebilir)

СПИСОК ДЕТАЛЕЙ (может отличаться в зависимости от модели)

ONDERDELENLIJST (kan per model verschillen)

LISTA CZĘŚCI (mogą występować różnice w zależności od modelu)

ALKATRÉSZEK LISTÁJA (Modelltől függően változhat)

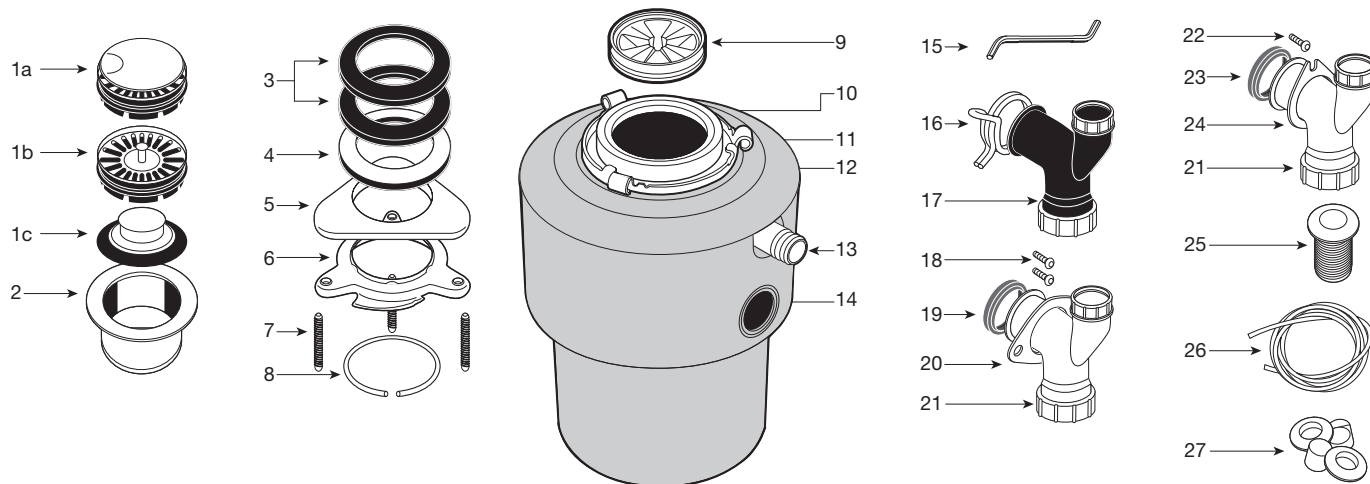

ENGLISH

MOUNTING ASSEMBLY

- 1a. Strainer Basket and Plug with Cover (Evolution 250, 150)
- 1b. Strainer Basket and Plug (Evolution 200, 200 Supreme, 100, 100 Supreme)
- 1c. Stopper (Models 66, 56, 46, LC-50)
2. Sink Flange
3. Rubber Gaskets (2)
4. Fiber Gasket (optional)
5. Backup Ring
6. Mounting Ring
7. Screws (3)
8. Snap Ring
- DISPOSER**
9. Sound Baffle (Evolution models, Model 66)
10. Mounting Gasket/Splash Baffle
11. Lugs
12. Lower Mounting Ring
13. Dishwasher Inlet
14. Discharge Outlet
15. Wrenchette

DISCHARGE ASSEMBLY #1 (Evolution models)

16. Hose Clamp
17. Black Elbow Discharge Tube (38 mm diameter/Evolution flange)

DISCHARGE ASSEMBLY #2 (Models 66, 56, 46)

18. Bolts (2) 13 mm 1/4-20 UNC
19. Rubber Gasket
20. Metal Flange
21. White Elbow Discharge Tube (38 mm diameter/non-Evolution flange)

DISCHARGE ASSEMBLY #3 (LC-50 for household installation)

22. Bolt (1) 19 mm 1/4-20 UNC
23. Rubber Gasket
24. Metal Flange
21. White Elbow Discharge Tube (38 mm diameter/non-Evolution flange)

AIR SWITCH (Evolution models, Model 66, Model 56)

25. Air Switch Assembly
26. Tube
27. Additional Colored Air Switch Parts (Evolution 250, 150)

ESPAÑOL

CONJUNTO DE MONTAJE

- 1a. Canastilla de filtro y tapa con protección (Evolution 250, 150)
- 1b. Canastilla de filtro (Evolution 200, 200 Supreme, 100, 100 Supreme)
- 1c. Tapón (Modelos 66, 56, 46, LC-50)
2. Brida del fregadero
3. Juntas de goma (2)
4. Junta de fibra (opcional)
5. Anillo de soporte
6. Anillo de montaje
7. Tornillos (3)
8. Anillo sujetador
- TRITURADOR**
9. Deflector de sonido (Modelos Evolution, Modelo 66)
10. Junta de montaje/deflector antispalpicaduras
11. Impulsores
12. Anillo de montaje inferior
13. Entrada del lavaplatos
14. Salida de descarga
15. Llave pequeña

CONJUNTO DE DESCARGA N.º 1 (Modelos Evolution)

16. Abrazadera de la manguera
17. Tubo de descarga (codo) negro (38 mm de diámetro/brida Evolution)

CONJUNTO DE DESCARGA N.º 2 (Modelos 66, 56, 46)

18. Pernos (2) 13 mm 1/4-20 UNC
19. Junta de goma
20. Brida de metal
21. Tubo de descarga codo blanco (38 mm de diámetro/brida no Evolution)

CONJUNTO DE DESCARGA N.º 3 (LC-50 para instalación doméstica)

22. Perno (1) 19 mm 1/4-20 UNC
23. Junta de goma
24. Brida de metal
21. Tubo de descarga codo blanco (38 mm de diámetro/brida no Evolution)

INTERRUPTOR DE AIRE (Modelos Evolution, Modelo 66 y Modelo 56)

25. Conjunto del interruptor de aire
26. Tubo
27. Piezas adicionales de color del interruptor de aire (Evolution 250, 150)

FRANÇAIS

ENSEMBLE DE MONTAGE

- 1a. Panier protège-crêpe et bouchon avec couvercle (Evolution 250, 150)
- 1b. Panier protège-crêpe (Evolution 200, 200 Supreme, 100, 100 Supreme)
- 1c. Bouchon (modèles 66, 56, 46, LC-50)
2. Bonde d'évier
3. Joints en caoutchouc (2)
4. Joint en fibre (optionnel)
5. Bague d'appui
6. Anneau de montage
7. Vis (3)
8. Circlip
- BROYEUR DE DÉCHETS**
9. Défecteur insonorisant (modèles Evolution, modèle 66)
10. Joint plat/écran anti-éclaboussure
11. Ergots
12. Anneau de montage inférieur
13. Orifice d'entrée de lave-vaisselle
14. Sortie d'évacuation
15. Petite clé

ENSEMBLE D'ÉVACUATION N.º 1 (modèles Evolution)

16. Collier de serrage
17. Tube d'évacuation coudé noir (bride de 38 mm de diamètre/Evolution)

ENSEMBLE D'ÉVACUATION N.º 2 (Modèles 66, 56, 46)

18. Boulons (2) 13 mm 1/4-20 UNC
19. Joint en caoutchouc
20. Bride en métal
21. Tube d'évacuation coudé blanc (bride de 38 mm de diamètre/non-Evolution)

ENSEMBLE D'ÉVACUATION N.º 3 (LC-50, installation pour un usage ménager)

22. Boulon (1) 19 mm 1/4-20 UNC
23. Joint en caoutchouc
24. Bride en métal
21. Tube d'évacuation coudé blanc (bride de 38 mm de diamètre/non-Evolution)

INTERRUPTEUR PNEUMATIQUE (Modèles Evolution, modèle 66, modèle 56)

25. Ensemble de l'interrupteur pneumatique
26. Tube
27. Pièces pour l'interrupteur pneumatique de différentes couleurs (Evolution 250, 150)

DEUTSCH

BEFESTIGUNGSVORRICHTUNG

- 1a. Siebkorb und Stopfenventil mit Abdeckung (Evolution 250, 150)
- 1b. Siebkorb und Stopfenventil (Evolution 200, 200 Supreme, 100, 100 Supreme)
- 1c. Beckenschluss (Modelle 66, 56, 46, LC-50)
2. Beckenfansch
3. Gummidichtungsringe (2)
4. Faserdichtung (optional)
5. Sicherungsring
6. Halterungsring
7. Schrauben (3)
8. Sprengring

ENTSORGER

9. Geräuschdämpfende Manschette (Evolution-Modelle, Modell 66)
10. Halterungsdichtung/Spritzmanschette
11. Hocker
12. Unterer Halterungsring
13. Spülmaschinenzuleitung
14. Auslassöffnung
15. Sechskantschlüssel

ABFLUSS-BAUGRUPPE NR. 1 (Evolution-Modelle)

16. Schlauchklemme
17. Schwarzes Bogenabflussrohr (38 mm Durchmesser/Evolution-Flansch)

ABFLUSS-BAUGRUPPE NR. 2 (Modelle 66, 56, 46)

18. Bolzen (2) 13 mm 1/4-20 UNC
19. Gummidichtungsring
20. Metallflansch
21. Weißes Bogenabflussrohr (38 mm Durchmesser/nicht Evolution-Flansch)

ABFLUSS-BAUGRUPPE NR. 3 (LC-50 für die Installation im Haushalt)

22. Bolzen (1) 19 mm 1/4-20 UNC
23. Gummidichtungsring
24. Metallflansch
21. Weißes Bogenabflussrohr (38 mm Durchmesser/nicht Evolution-Flansch)

DRUCKLUFTSCHALTER (Evolution-Modelle, Modell 66, Modell 56)

25. Druckluftschaltervorrichtung
26. Schlauch
27. Weitere farbige Druckluftschalterteile (Evolution 250, 150)

ITALIANO

GRUPPO DI MONTAGGIO

- 1a. Filtro a cestello e tappo con coperchio (Evolution 250, 150)
- 1b. Filtro a cestello (Evolution 200, 200 Supreme, 100, 100 Supreme)
- 1c. Tappo (modelli 66, 56, 46, LC-50)
2. Flangia del lavello
3. Guarnizioni di gomma (2)
4. Guarnizione di fibra (opzionale)
5. Anello di sostegno
6. Anello di montaggio
7. Viti (3)
8. Anello elastico
- DISSIPATORE DI RIFIUTI**
9. Guarnizione di insonorizzazione (modelli Evolution, modello 66)
10. Guarnizione di montaggio/diaframma antispruzzo
11. Occhielli
12. Anello di montaggio inferiore
13. Ingresso lavastoviglie
14. Uscita di scarico
15. Brugola

GRUPPO DI SCARICO N. 1 (modelli Evolution)

16. Cravatta fermatubi
17. Tubazione di scarico a gomito nera (diametro 38 mm/flangia Evolution)

GRUPPO DI SCARICO N. 2 (modelli 66, 56, 46)

18. Bulloncini (2) 13 mm 1/4-20 UNC
19. Guarnizione di gomma
20. Flangia metallica
21. Tubazione di scarico a gomito bianca (diametro 38 mm/flangia non Evolution)

GRUPPO DI SCARICO N. 3 (LC-50 per installazione domestica)

22. Bulloncino (1) 19 mm 1/4-20 UNC
23. Guarnizione di gomma
24. Flangia metallica
21. Tubazione di scarico a gomito bianca (diametro 38 mm/flangia non Evolution)

INTERRUTTORE PNEUMATICO (Modelli Evolution, Modello 66, Modello 56)

25. Gruppo interruttore pneumatico
26. Tubo
27. Parti aggiuntive colorate per interruttore pneumatico (Evolution 250, 150)

PORTUGUÊS

CONJUNTO DE MONTAGEM

- 1a. Cesta do dreno e tampão (Evolution 250, 150)
- 1b. Ralo (Evolution 200, 200 Supreme, 100, 100 Supreme)
- 1c. Tampa (Modelos 66, 56, 46, LC-50)
2. Flange da Pia
3. Gaxetas de borracha (2)
4. Gaxeta de fibra (opcional)
5. Anel de segurança
6. Anel de montagem
7. Parafusos (3)
8. Anel de Pressão

CONJUNTO DE DESCARGA 1 (modelos Evolution)

16. Braçadeira de Mangueira
17. Tubo de Descarga de Joelho Preto (38 mm de diâmetro/flange Evolution)

CONJUNTO DE DESCARGA 2 (Modelos 66, 56, 46)

18. Parafusos (2) 13 mm 1/4-20 UNC
19. Gaxeta de Borracha
20. Flange de Metal
21. Tubo de Descarga de Joelho Branco (38 mm de diâmetro/flange que não seja Evolution)

CONJUNTO DE DESCARGA 3 (LC-50 para instalação familiar)

22. Parafuso (1) 19 mm 1/4-20 UNC
23. Gaxeta de Borracha
24. Flange de Metal
21. Tubo de Descarga de Joelho Branca (38 mm de diâmetro/flange que não seja Evolution)

INTERRUPTOR DE AR (Modelos Evolution, Modelo 66, Modelo 56)

25. Conjunto do interruptor de ar
26. Tubo
27. Peças adicionais coloridas do interruptor de ar (Evolution 250, 150)

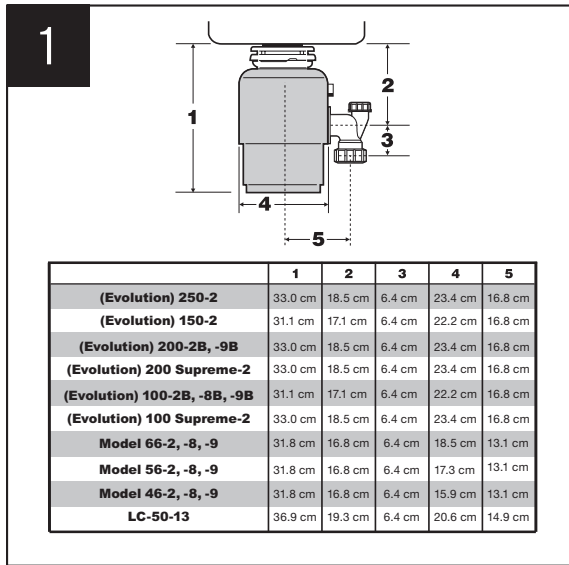

ENGLISH

CAUTION (Personal Injury) Wearing safety glasses is recommended during the installation of the food waste disposer.

Note: Add 12 mm when stainless steel sink is used.

Note: To properly drain and prevent standing water in the disposer, the waste pipe entering the wall must be lower than the disposer discharge outlet.

Note: The sink hole may have to be enlarged to accept the disposer sink flange. Sink hole enlargement tools are available from your InSinkErator Dealer.

ESPAÑOL

PRECAUCIÓN (Lesiones personales) Se recomienda el uso de gafas de seguridad durante la instalación del triturador de desperdicios de comida.

Nota: Añada 12 mm si el fregadero es de acero inoxidable.

Nota: Para un drenaje adecuado y para evitar que quede agua en el triturador, la cañería de desagüe que ingresa a la pared debe estar más abajo que la salida de descarga del triturador.

Nota: Es posible que haya que agrandar el orificio del fregadero para adaptarlo a la brida del fregadero del triturador. Puede solicitar herramientas para agrandar el orificio del fregadero a su distribuidor de InSinkErator.

FRANÇAIS

MISE EN GARDE (Blessures) Le port de lunettes de protection est recommandé pendant l'installation du broyeur de déchets.

Remarque : Ajoutez 12 mm s'il s'agit d'un évier en acier inoxydable.

Remarque : Pour assurer une évacuation adéquate et éviter que de l'eau stagne dans le broyeur, le tuyau d'évacuation qui entre dans le mur doit être plus bas que l'orifice d'évacuation du broyeur.

Remarque : Il peut s'avérer nécessaire d'agrandir le trou de l'évier pour accepter la bride. Vous pouvez vous procurer les outils nécessaires pour élargir le trou de l'évier auprès de votre dépositaire InSinkErator.

DEUTSCH

VORSICHT (Körperverletzung) Während der Installation des Entsorgers wird empfohlen, eine Schutzbrille zu tragen.

Hinweis: Zusätzliche 12 mm bei Edelstahlbecken.

Hinweis: Damit das Wasser richtig abfließen kann und nicht im Entsorger steht, muss das in die Wand führende Abflusrohr tiefer liegen als die Auslassöffnung des Entsorgers.

Hinweis: Das Abflusloch muss ggf. vergrößert werden, damit der Beckenflansch des Entsorgers passt. Abfluss-Lochvergrößerer sind bei Ihrem InSinkErator-Händler erhältlich.

ITALIANO

ATTENZIONE (Lesioni personali) È consigliabile adoperare gli occhiali di sicurezza durante l'installazione del dissipatore di rifiuti alimentari.

Nota: aggiungere 12 mm se il lavello è in acciaio inossidabile.

Nota: per ottenere uno scarico corretto del dissipatore di rifiuti impedendo che l'acqua ristagni, occorre che il tubo di scarico che entra nel muro sia più basso rispetto all'uscita di scarico del dissipatore stesso.

Nota: può essere necessario allargare il foro del lavello per far entrare la flangia del lavello del dissipatore di rifiuti. È possibile acquistare un attrezzo per allargare il foro presso il proprio rivenditore di prodotti InSinkErator.

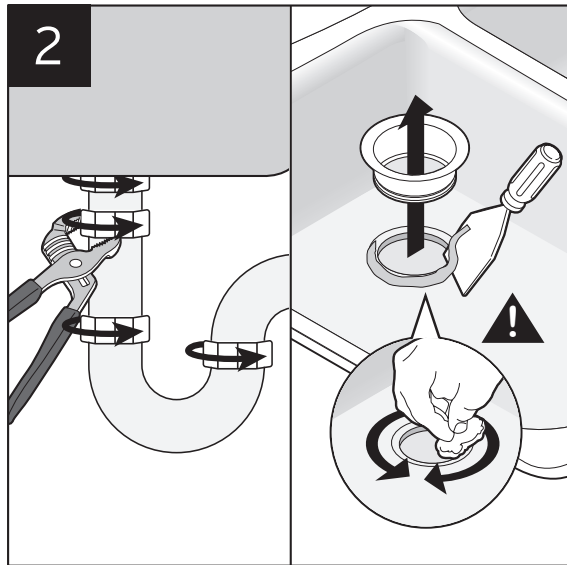

PORTUGUÊS

CUIDADO (Ferimento Pessoal) É recomendado o uso de óculos de segurança durante a instalação do triturador de detritos de alimentos.

Observação: Adicionar 12 mm quando for usada pia de aço inoxidável.

Observação: Para drenar corretamente e evitar acúmulo de água no triturador, a tubulação de esgoto que entra na parede deve estar mais baixa do que a saída de descarga do triturador.

Observação: O orifício da pia pode ter sido aumentado para aceitar o flange da pia do triturador. As ferramentas para aumento do orifício da pia estão disponíveis a partir do seu Representante do InSinkErator.

SVENSKA

VAR FÖRSIKTIG (Personskada) Vi rekommenderar att skyddsglasögon används vid monteringen av matavfallskvarnen.

Obs! Lägg till 12 mm när rostfri stålvask används.

Obs! För att kvarnen ska dränera på rätt sätt, och för att förhindra att vatten blir stående, måste avloppsröret som går in i väggen ligga lägre än kvarnens avloppsuttag.

Obs! Det kan vara nödvändigt att förstora vaskhållet för att kvarnens vaskfläns ska passa. Vaskhålsförstoringsverktyg är tillgängliga hos din InSinkErator-återförsäljare.

NORSK

FORSIKTIG (Personskader) Det anbefales å bruke vernebriller ved montering av avfallskvarnen.

Merk: Legg til 12 mm ved bruk av rustfri stålvaske.

Merk: For å tømme skikkelig og forhindre stående vann i avfallskvarnen, må avfallsrøret som går inn i veggen være lavere enn avløpet til avfallskvarnen.

Merk: Avløpsåpningen i vasken må muligens utvides for å få plass til avfallskvarnens slukflens. Verktøy for avløpsutvidelse kan skaffes hos InSinkErator-forhandlere.

ČESKY

UPOZORNĚNÍ (Zranění) Během instalace drtiče odpadků z potravin doporučujeme nosit bezpečnostní brýle.

Poznámka: Přičtete 12 mm, pokud používáte nerezový dřez.

Poznámka: Aby docházelo ke správnému vypouštění a v drtiči se nehromadila voda, musí být odpadní trubka zavedená do zdi níž než vypouštěcí otvor drtiče.

Poznámka: Otvor dřezu může být nutné zvětšit, aby se do něj vešla příruba dřezu pro drtič. Nářadí pro zvětšení otvoru dřezu si můžete obstarat u svého prodejce InSinkErator.

DANSK

FORSIGTIG (Personskade) Det anbefales at du anvender sikkerhedsbriller under installeringen af madaffaldskøkkenkvarnen.

Bemærk: Tilføj 12 mm når der anvendes rustfri stålvaske.

Bemærk: For at få korrekt afløb og forebygge stillestående vand i køkkenkvarnen, skal det afløbsrør der går ind i væggen være lavere end køkkenkvarnens afløbsudgang.

Bemærk: Måske er det nødvendigt at udvide vaskullet for at kunne acceptere køkkenkvarnens vaskeflange. Værktøjer til udvidelse af vaskehullet kan fås hos din InSinkErator-forhandler.

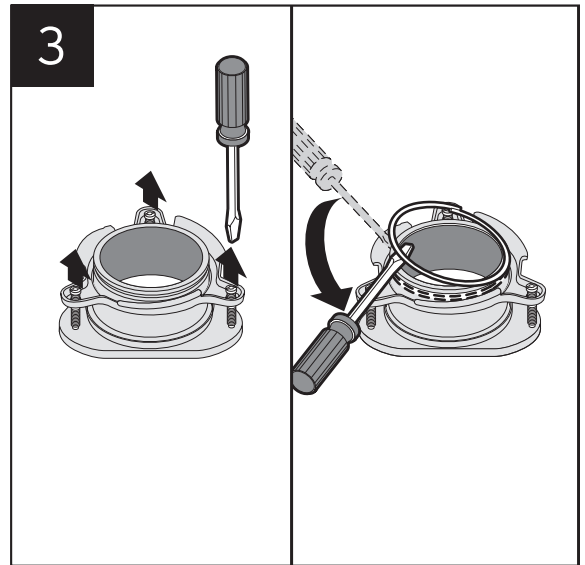

TÜRKÇE

DİKKAT (YARALANMA TEHLİKESİ) Yiyecek atığı öğütücüsünün montajı sırasında güvenlik gözlüğü takılması önerilir.

Not: Paslanmaz çelik lavabo kullanıldığında 12 mm ekleyin.

Not: Tahliyenin düzgün olması ve öğütücüde su birikintisi olmaması için, duvara giren atık su borusunun öğütücü boşaltma deliğinden aşağıda olması gerekir.

Not: Lavabo deliğinin, öğütücünün lavabo flanşı sıgacak şekilde genişletilmesi gerekebilir. Lavabo deliği büyüme araçları, InSinkErator Bayinizden edinilebilir.

РУССКИЙ

ВНИМАНИЕ (Травма) На время установки диспозера рекомендуется надевать защитные очки.

Примечание: при использовании резервуара из нержавеющей стали добавить к этому расстоянию еще 12 мм.

Примечание: для очистки и предотвращения застывания воды в диспозере, уровень сливной трубы, идущей через стену, должен быть ниже уровня выпускного отверстия диспозера.

Примечание: возможно, возникнет необходимость в расширении сливного отверстия для установки фланца мойки диспозера. Оборудование для расширения сливного отверстия можно приобрести у ближайшего дилера компании InSinkErator.

NEDERLANDS

VOORZICHTIG (Persoonlijk Letsel) Het dragen van een veiligheidsbril wordt tijdens de installatie van de voedselrestenver-maler aanbevolen.

Opmerking: Voeg 12 mm toe wanneer een roestvrijstalen gootsteen wordt gebruikt.

Opmerking: De afvoerbuis die de muur binnengaat moet lager zijn dan de afvoeropening van de vermaler, zodat de vermaler goed leeg kan lopen en er geen water in blijft staan.

Opmerking: Het kan zijn dat de opening van de gootsteen vergroot moet worden om de gootsteenflens van de vermaler te kunnen doorlaten. Gereedschappen voor het vergroten van de opening van de gootsteen zijn verkrijgbaar bij uw InSinkErator-leverancier.

POLSKI

PRZESTROGA (obrażenia ciała) W czasie instalacji rozdrabniacza odpadów spożywczych zaleca się używanie okularów ochronnych.

Informacja: Dodać 12 mm w przypadku zlewu ze stali nierdzewnej.

Informacja: Aby zapewnić poprawny odpływ i zapobiec pozostawaniu wody w rozdrabniaczu należy umieścić rurę odpływową wchodzącą do ściany w taki sposób, aby znajdowała się ona niżej od wylotu wyładowczego rozdrabniacza.

Informacja: Konieczne może być powiększenie otworu w celu dopasowania go do rozmiaru kolumny rozdrabniacza. Narzędzia do poszerzenia otworu w zlewie można nabyć u przedstawiciela firmy InSinkErator.

MAGYAR

VIGYÁZAT (Személyi sérülés) Az ételhulladék-őröl telepítése során védőszemüveg viselése javasolt.

Megjegyzés: Ha rozsdamentes acél mosogatót használ, adjon hozzá 12 mm-t.

Megjegyzés: Annak érdekében, hogy a vizet megfelelően leereszse és megakadályozza, hogy az felhalmozódjon az őrlőben, a falba bemenő szennyvízcsőnek alacsonyabban kell lennie, mint az őrlő kifolyónyílása.

Megjegyzés: Előfordulhat, hogy a mosogató nyílásának méretét ki kell bővíteni, hogy illeszkedjen benne az őrlő mosogató pereme. A mosogató nyílásának kibővítésére használandó eszközök az InSinkErator márkakereskedőtől szerezhetők be.

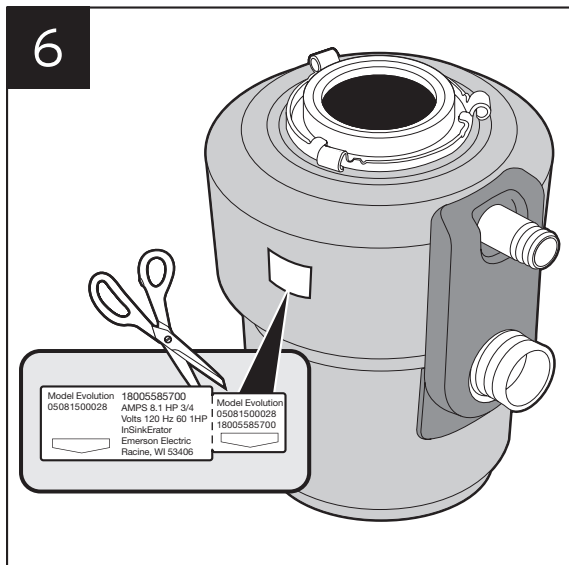

ENGLISH

- CAUTION** (Personal Injury) To avoid personal injury, do not position your head or body under disposer; the unit could fall during installation.
Note: Make sure all three mounting tabs are locked over ridges.
 This specification label contains important information you will need to know in the event service is required.

ESPAÑOL

- PRECAUCIÓN** (Lesiones personales) Para evitar lesiones personales, no coloque la cabeza ni partes del cuerpo debajo del triturador, ya que la unidad puede caerse mientras la instala.
Nota: Asegúrese de que las tres lengüetas de montaje queden aseguradas en los bordes.
 Esta etiqueta de especificaciones contiene información importante que necesitará conocer en caso de que se requiera reparación.

FRANÇAIS

- MISE EN GARDE** (Blessures) Pour éviter de vous blesser, ne placez pas la tête ou le corps sous le broyeur qui pourrait tomber pendant l'installation.
Remarque : Assurez-vous que les trois pattes de montage sont bloquées sur les arêtes.
 Cette étiquette des spécifications comprend des informations importantes dont vous aurez besoin si le broyeur doit être réparé.

DEUTSCH

- VORSICHT** (Körperverletzung) Um Verletzungen zu vermeiden, bringen Sie Ihren Kopf oder Körper nicht unter den Entsorger. Das Gerät könnte während des Einbaus herunterfallen.
Hinweis: Alle drei Halteflansche müssen unbedingt über den Erhebungen einrasten.
 Dieses Etikett enthält wertvolle Informationen, die Sie für mögliche Wartungsarbeiten brauchen.

ITALIANO

- ATTENZIONE** (Lesioni personali) Per non correre il rischio di infortunarsi, evitare di mettere il capo o il corpo sotto il dissipatore di rifiuti, perché l'apparecchio potrebbe cadere durante l'installazione.
Nota: accertarsi che le alette di montaggio siano tutte e tre bloccate sugli angoli.
 Questa etichetta con i dati tecnici contiene importanti informazioni necessarie nell'eventualità di un intervento tecnico.

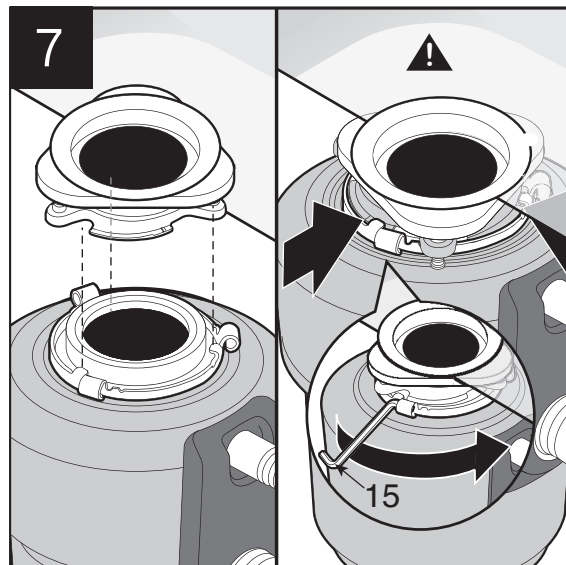

PORTUGUÊS

- CUIDADO** (Ferimento Pessoal) Para evitar ferimento pessoal, não posicione sua cabeça ou corpo sob o triturador, pois a unidade pode cair durante a instalação.
Observação: Assegurar-se de que todas as três guias de montagem estejam travadas sobre as protuberâncias.
 Esta etiqueta de especificação contém informações importantes que você necessitará conhecer na eventualidade de ser necessária manutenção.

SVENSKA

- VAR FÖRSIKTIG** (Personskada) För undvikande av personskada, för ej in huvudet eller kroppen under kvarnen; enheten kan falla ned under installationen.
Obs! Säkerställ att alla tre monteringsflikarna är fastlåsta över kammarna.
 Specifikationsetiketten innehåller viktig information som kan komma att behövas vid eventuellt servicearbete.

NORSK

- FORSIKTIG** (Personskader) For å unngå personskade, ikke plasser hodet eller kroppen under avfallskvarnen når du installerer den. Den kan falle ned.
Merk: Kontroller at alle tre monteringsstappene er låst over rillene.
 Dette spesifikasjonsmerket inneholder viktig informasjon som du vil trenge i tilfelle det blir behov for service.

ČESKY

- UPOZORNĚNÍ** (ZRANĚNÍ) Aby nedošlo ke zranění, nedávejte hlavu ani jinou část těla pod drtič. Příklad může během instalace spadnout.
Poznámka: Přesvědčte se, že jsou všechny tři montážní úchyty zablockované v žlábkách.
 Tento identifikační štítek obsahuje důležité informace, které musíte znát v případě, že potřebujete servis.

DANSK

- FORSIGTIG** (Personskade) For at undgå personskade så undlad at placere dit hoved eller krop under køkkenkvarnen, enheden kan vælte under installationen.
Bemærk: Sikr at alle tre monteringsstroppe er låst henover ryggene.
 Denne specifikationsmærkat indeholder vigtig information som du har brug for at vide i tilfælde af, at service er nødvendig.

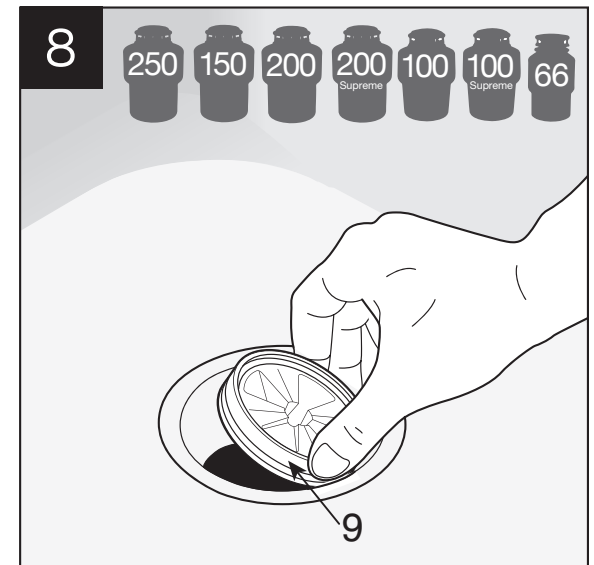

TÜRKÇE

- DİKKAT** (YARALANMA TEHLİKESİ) Yaralanma olmaması için, başınızı veya gövdenizi öğütücünün altında tutmayın; cihaz montaj sırasında düşebilir.
Not: Üç montaj çentiğinin de kabartılar üzerine kilitlendiğinden emin olun.
 Bu özellik etiketi, bakım gerekmesi halinde bilmeniz gereken önemli bilgileri içerir.

РУССКИЙ

- ВНИМАНИЕ** (Травма) Во избежание травм следите за тем, чтобы во время съема и установки части вашего тела не находились под диспозером; во время установки возможно его падение.
Примечание: убедитесь, что все три монтажных петли зафиксировались.
 Данная информационная бирка содержит важную информацию, которая может вам понадобиться при сервисном обслуживании.

NEDERLANDS

- VOORZICHTIG** (Persoonlijk Letsel) Plaats uw hoofd of lichaam niet onder de vermaler om persoonlijk letsel te vermijden; de unit zou tijdens de installatie kunnen vallen.
Opmerking: Zorg ervoor dat alle drie de montagetabs over de richels zijn vergrendeld.
 Dit specificatie-etiket bevat belangrijke informatie die u moet weten mocht er onderhoud nodig zijn.

POLSKI

- PRZESTROGA** (Obrażenia ciała) Aby uniknąć obrażeń ciała, nie należy wkładać głowy ani wchodzić pod rozdrabniacz, ponieważ urządzenie może upaść w czasie instalacji.
Informacja: Upewnij się, że wszystkie trzy klapki montażowe zablockowały krawędzie.
 Etykieta zawiera dane potrzebne podczas ewentualnych napraw.

MAGYAR

- VIGYÁZAT** (Személyi sérülés) A személyi sérülések elkerülése érdekében ne helyezze fejét vagy testét az őrölő alá; az egység leeshet telepítés közben.
Megjegyzés: Győződjön meg arról, hogy mindhárom rögzítőfül rögzítve van a széleken.
 Ez az adattábla fontos információkat tartalmaz, amelyeket tudnia kell, ha szervizelésre van szükség.

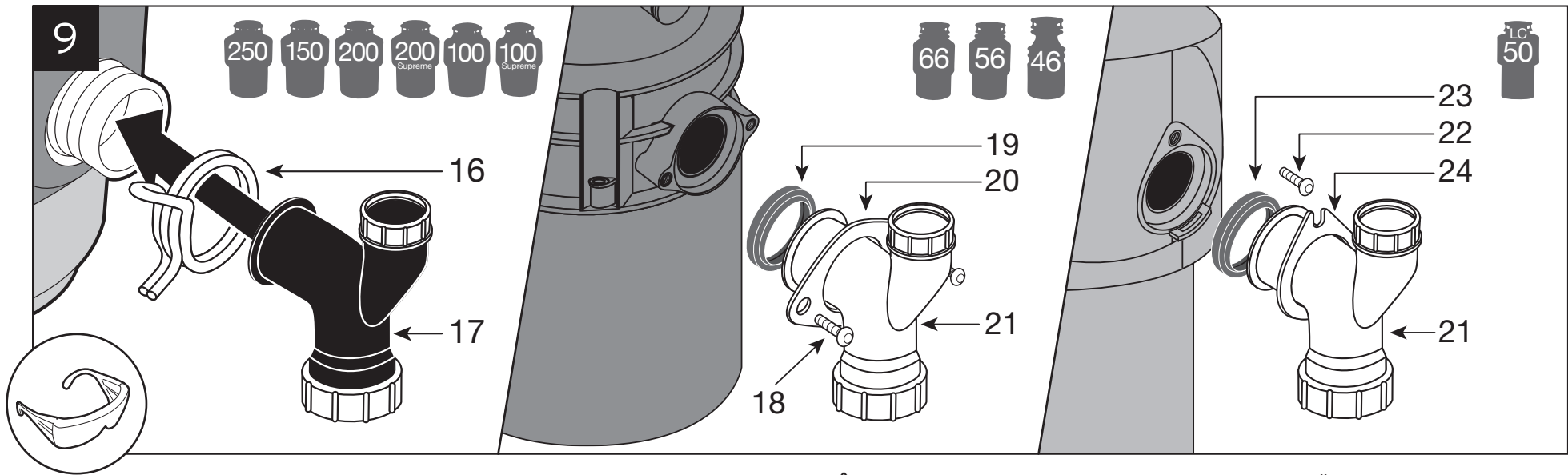

ENGLISH

* **NOTICE: Property Damage.** All Evolution models must be connected to the supplied tailpipe with the supplied spring type hose clamp. Failure to use the supplied tubes and spring type hose clamp will void the guarantee and possibly cause premature failure of the Anti-Vibration Tailpipe Mount™. Do not use plumber's putty on any other disposer connection other than on sink flange. Do not use thread sealants or pipe dope. These may harm disposer and cause property damage. Regularly inspect disposer and plumbing fittings for water leaks, as water leaks can cause property damage. Manufacturer cannot be held responsible for property damage as a result of water leaks.

ESPAÑOL

* **AVISO: Daños a la propiedad.** Todos los modelos Evolution deben conectarse al tubo de evacuación (Tailpipe) suministrado, usando la abrazadera de resorte de manguera suministrada. Si no utiliza los tubos y la abrazadera de resorte de la manguera suministrados, se anulará la garantía y el Anti-Vibration Tailpipe Mount™ puede fallar prematuramente. No utilice masilla de plomería en ninguna otra conexión del triturador, excepto en la brida del fregadero. No utilice sellador de rosca ni grasa para rosca de cañerías. Estos productos pueden dañar el triturador y ocasionar daños a la propiedad. Revise periódicamente el triturador y los acoples de plomería para ver si hay fugas de agua, ya que estas pueden ocasionar daños a la propiedad. El fabricante no es responsable por daños materiales resultantes de fugas de agua.

FRANÇAIS

* **AVIS: Dommage matériel.** Tous les modèles Evolution doivent être raccordés à la tubulure fournie au moyen du collier de serrage de tuyau à ressort fourni. Si les tubes et le collier de serrage de tuyau à ressort fournis ne sont pas utilisés, la garantie sera annulée et entraînera certainement une panne prématurée du Anti-Vibration Tailpipe Mount™. N'utilisez pas de mastic de plomberie sur un autre raccord du broyeur autre que la bonde d'évier. N'utilisez pas de produit d'étanchéité pour filetage ni de pâte lubrifiante. Ces produits peuvent abîmer le broyeur et causer des dommages matériels. Inspectez régulièrement le broyeur et les raccords de plomberie pour déceler toute fuite d'eau éventuelle, qui pourrait entraîner des dommages. Le fabricant ne peut être tenu responsable des dommages causés par les fuites d'eau.

DEUTSCH

* **HINWEIS: Sachschäden.** Alle Evolution-Modelle müssen mit der Schlauchklemme an das Endrohr angeschlossen werden (beide im Lieferumfang enthalten). Werden nicht die im Lieferumfang enthaltenen Rohre und Schlauchklemme benutzt, erlöschen die Gewährleistungsrechte und es kann zu einem vorzeitigen Versagen der Anti-Vibration Tailpipe Mount™ kommen. Rohrkitt darf nur am Beckenflansch, aber an sonst keiner Verbindung des Entsorgers benutzt werden. Keine Gewindedichtungsmasse bzw. keinen Rohrstoff benutzen. Diese können zu Beschädigungen des Entsorgers und zu Sachschäden führen. Der Entsorger und die Anschlussstücke sollten regelmäßig auf undichte Stellen untersucht werden, da es durch austretendes Wasser zu Sachschäden kommen kann. Der Hersteller haftet nicht für Sachschäden, die durch austretendes Wasser verursacht werden.

ITALIANO

* **AVVISO: Danni materiali.** Tutti i modelli Evolution devono essere collegati al tubo di scarico in dotazione con la fascetta fermatubi elastica, anch'essa in dotazione. Il mancato utilizzo dei tubi e della fascetta fermatubi elastica in dotazione farà decadere la garanzia e potrà eventualmente causare il cedimento prematuro del sistema Anti-Vibration Tailpipe Mount™. Non utilizzare mastice da idraulico sui raccordi del dissipatore, eccetto che sulla flangia del lavello. Non utilizzare sigillante per filetti o grasso per tubi. Questi prodotti possono danneggiare il dissipatore di rifiuti e causare danni all'abitazione. Ispezionare periodicamente i raccordi del dissipatore di rifiuti e le connessioni controllando che non vi siano perdite d'acqua, perché queste possono causare danni all'abitazione. L'azienda produttrice non si assume alcuna responsabilità per danni all'abitazione derivanti da perdite d'acqua.

PORTUGUÊS

* **AVISO: Dano À Propriedade.** Todos os modelos Evolution devem ser conectados ao tubo de descarga fornecido com a braçadeira para mangueira do tipo atuação por mola fornecida. A não utilização dos tubos fornecidos e da braçadeira de mangueira do tipo atuação por mola anulará a garantia e causará possivelmente falha prematura do suporte do Anti-Vibration Tailpipe Mount™. Não usar pasta aderente de bombeiro sobre qualquer conexão do triturador que não seja no flange da pia. Não usar selantes de rosca ou material vedante de tubo. Estes materiais podem danificar o triturador e causar dano à propriedade. Inspeccionar regularmente o triturador e os acessórios da canalização quanto a vazamentos de água, pois vazamentos de água podem causar dano à propriedade. O fabricante não pode ser considerado responsável por dano à propriedade em função dos vazamentos de água.

SVENSKA

* **OBS! Skada på egendom.** Samtliga Evolution-modeller måste anslutas till det medföljande ändröret med den medföljande fjäder slangklämma. Om det medföljande röret och fjäderslangklämma inte används upphör garantin att gälla och kan resultera i att Anti-Vibration Tailpipe Mount™ går sönder i förtid. Rörrikt får inte användas på några andra kvamnanslutningar än på vaskfläsen. Gängtätningsmedel får inte användas. Detta kan skada kvarnen och kan resultera i egendomsskada. Kontrollera regelbundet att kvarnen och rörkopplingarna inte läcker eftersom vattenläckage kan resultera i egendomsskada. Tillverkaren kan inte hållas ansvarig för egendomsskada som har uppstått på grund av vattenläckage.

NORSK

* **MERK: Skade På Eiendom.** Alle Evolution modellene må være tilkoblet det medleverte enderøret og den fjærbelastede slangklemmen. Dersom de medleverte rørene og den fjærbelastede slangklemmen ikke brukes, vil garantien tilsiendesettes, og det vil muligens oppstå feil på enden til det Anti-Vibration Tailpipe Mount™. Ikke bruk rørløggerkitt på noen andre koblinger enn på flensen til vasken. Ikke bruk gjengetape eller skjøtemasse for rør. Dette kan skade avfallskvernen og forårsake skade på eiendom. Kontroller jevnlig om kvern og rørkoblinger har lekkasjer, siden vannlekkasje kan forårsake skade på eiendom. Produsenten kan ikke holdes ansvarlig for skade på eiendom som skyldes vannlekkasje.

ČESKY

* **POZOR: Poškození majetku.** Všechny modely Evolution musí být připojené k přiložené koncové trubce přiloženou hadicovou sponou pružinového typu. V případě nepoužití přiložených trubek a hadicové spony pružinového typu zaniká záruka a může připadně dojít k předčasnému opotřebení Anti-Vibration Tailpipe Mount™. Nepoužívejte instalatérský tmel na žádnou jinou přípojku drtiče než na přírubu dřezu. Nepoužívejte těsnicí materiál ani mazadlo na trubky. Tyto materiály mohou poškodit drtič a způsobit další poškození majetku. Pravidelně kontrolujte drtič a instalační armatury s ohledem na prosakování vody, protože takové prosakování může způsobit poškození majetku. Výrobce nemůže nést odpovědnost za poškození majetku v důsledku prosakování vody.

DANSK

* **BEMÆRK: Ejendomsskade.** Alle Evolution modeller skal sluttes til det medfølgende enderør sammen med den medfølgende fjederagtige slangklemme. Undlader du at anvende medfølgende slanger og fjederagtige slangklemme vil det ugyldiggøre garantien, og muligvis forårsage tidligt svigt af Anti-Vibration Tailpipe Mount™. Undlad at anvende blikkenslagerens spartelmasse på nogen anden kokenkvarntilslutning end på vaskeflansen. Undlad at anvende trætætningssmidler eller anerobisk kemisk tætningsmiddel. Disse kan beskadige kokenkvarnen og forårsage ejendomsbeskadigelse. Efterse regelmæssigt kokenkvarnen og vandrørstilslutningerne for vandlækager, da vandlækager kan forårsage ejendomsbeskadigelse. Producenten kan ikke holdes ansvarlig for ejendomsbeskadigelse, som skyldes vandlækager.

TÜRKÇE

* **NOT: MADDİ HASAR.** Tüm Evolution modellerinin, beraber verilen yaylı tip boru kelepçesiyle birlikte arka boruya takılması gerekir. Birlikte gelen borular ve yay tipi boru kelepçesi kullanılmadığı takdirde garanti geçersiz olacaktır ve büyük ihtimalle Anti-Vibration Tailpipe Mount™ erken bozulması söz konusu olacaktır. Tesisatçı macununu, lavabo flanşı haricinde herhangi bir öğütücü bağlantısında kullanmayın. Teflon bant veya başka izolasyon malzemeleri kullanmayın. Bunlar öğütücüye zarar verebilir ve maddi hasara neden olabilir. Su kaçağını maddi hasara neden olabileceği için öğütücüde ve boru tesisatında su kaçağı olup olmadığını düzenli olarak kontrol edin. Ürettiği, su kaçağı sonucu oluşan maddi hasardan sorumlu tutulamaz.

РУССКИЙ

* **ВАЖНО: ущерб имуществу.** Все модели Evolution необходимо подключить к прилагаемой выпускной трубе с помощью входящего в комплект пружинного хомута. При неиспользовании прилагаемых трубок и пружинного хомута будет аннулирована гарантия и возможен преждевременный выход из строя Anti-Vibration Tailpipe Mount™. Используйте сантехнический герметик только для соединения фланца мойки с диспозером. Не используйте герметики для резьбовых соединений труб или анаэробные резьбовые герметики. Они могут повредить диспозер и стать причиной ущерба имуществу. Регулярно проверяйте диспозер и фитинги на наличие утечек воды, поскольку утечки воды могут повлечь за собой ущерб имуществу. Производитель не несет ответственности за ущерб имуществу в результате утечек воды.

NEDERLANDS

* **OPMERKING: Eigendomsschade.** Alle Evolution-modellen moeten worden aangesloten op de geleverde uitlaatpijp met de geleverde slang klem veer. Als de meegeleverde buizen en slangveerklem niet worden gebruikt, vervalt de garantie en kan de Anti-Vibration Tailpipe Mount™ vroegtijdig defect raken. Gebruik alleen stopverf op de grootsteenflens en niet op de andere aansluitingen van de vermaler. Gebruik geen schroefdraadafdichtingen of pipijlijm. Deze kunnen de vermaler beschadigen en eigendomsschade veroorzaken. Inspecteer de vermaler en buisaansluitingen regelmatig op lekkage, daar lekkage eigendomsschade kan veroorzaken. De fabrikant kan niet verantwoordelijk worden gesteld voor eigendomsschade als gevolg van lekkage.

POLSKI

* **UWAGA: Uszkodzenie mienia.** Wszystkie modele Evolution powinny być podłączone do dostarczonej rury wylotowej za pomocą sprężynowej opaski zaciskowej. W przypadku niewykorzystania dostarczonych rur i sprężynowej opaski zaciskowej gwarancja straci ważność, a także możliwe jest uszkodzenie mocowania Anti-Vibration Tailpipe Mount™. Nie używać kitu hydraulicznego na żadnym z połączeń rozdrabniacza z wyjątkiem kolnierza zlew. Nie używać szczeliw gwintowych i lakieru do rur. Środki te mogą uszkodzić rozdrabniacz i powodować uszkodzenie mienia. Należy regularnie sprawdzać szczelność rozdrabniacza oraz połączeń hydraulicznych, ponieważ przecieki mogą spowodować uszkodzenie mienia. Producent nie jest odpowiedzialny za uszkodzenia mienia spowodowane przeciekami.

MAGYAR

* **MEGJEGYZÉS: Anyagi kár.** Minden Evolution modellát a mellékelt kivezető csőhöz kell csatlakoztatni a mellékelt rugós típusú tömlőbilincsel segítségével. A mellékelt csövek és a rugós típusú tömlőbilincsel használatának elmulasztása a garancia elvesztésével jár, és a rezgéscsillapító kivezető cső-tartó TM idő előtti meghibásodását okozhatja. Ne használjon gittet a mosogató peremén kívül más órló csatlakozáshoz. Ne használjon szálás tömítőt vagy csőátdelköt. Ezek kárt tehetnek az őrlőben és anyagi kárt okozhatnak. Rendszeresen ellenőrizze az őrlő és a vízvezeték illesztések szivárgását, ami anyagi károkat és személyi sérülést okozhat. A gyártó nem vállal felelősséget a vízszivárgásból eredő anyagi károkat.

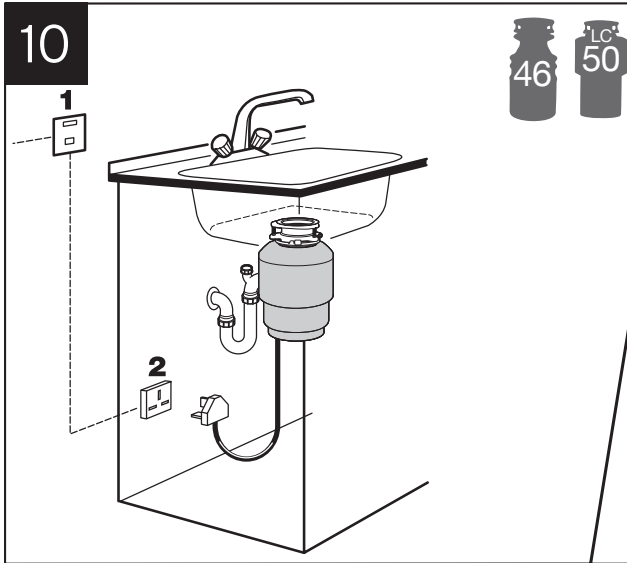

ENGLISH

WARNING (Electrical Shock) To avoid electrical shock, disconnect power before installing or servicing disposer. If you are not thoroughly familiar with electric power, contact a qualified electrician to connect disposer to electrical circuit. If three-prong, earth (grounded) plug is used, plug must be inserted into three-hole, earth (grounded) receptacle. Do not modify plug provided with unit (if applicable). Improper connection of equipment earth (grounded) conductor can result in electric shock. All wiring must comply with local electrical codes. Do not attach earth wire (ground wire) to gas supply pipe. Do not reconnect electrical current at main service panel until proper earth (grounded) outlets are installed. If the supply cord is damaged, it must be replaced by the manufacturer, its service agent or similarly qualified persons in order to avoid a hazard.

CAUTION (Personal Injury) Install and route tubing for air switch as such to reliably reduce likelihood of mechanical damage or stress, allowing proper on/off operation of the air switch.

Note: You must have access to an earth (grounded) wall socket. Any additional socket should be fitted by a qualified electrician and properly earthed (grounded). The disposer is fitted with a molded plug and cable.

Note: Double Pole Switch (1): If a wall switch (not supplied) is required for your installation, it must have on/off markings and be installed by a qualified tradesperson. It should be located in a convenient position above the work surface with a minimum of 3 mm contact separation between each pole (20 ADP switches to BS 3676). Connect to a 20 amp earth (grounded) wall socket (2) using a 20 amp cable. (See Step 10)

ESPAÑOL

ADVERTENCIA (Choques eléctricos) Para evitar choques eléctricos, desconecte la energía antes de instalar o reparar el triturador. Si no está totalmente familiarizado con la energía eléctrica, comuníquese con un electricista calificado para conectar el triturador al circuito eléctrico. Si se utiliza un enchufe de tres patas con conexión a tierra, el enchufe debe introducirse en un receptáculo de tres orificios con conexión a tierra. No cambie el enchufe que viene con el aparato (si esta instrucción es aplicable). La conexión inadecuada de un conductor a tierra puede dar lugar a choques eléctricos. Todo el cableado debe cumplir con los códigos eléctricos locales. No conecte el cable de conexión a tierra a un tubo de suministro de gas. No reconecte la corriente eléctrica en el panel de servicio principal sino hasta que se instalen las conexiones a tierra adecuadas. Si el cable de suministro está dañado, debe ser substituido por el fabricante, agente de servicio o personas calificadas similares, de modo que se eviten riesgos.

PRECAUCIÓN (Lesiones personales) Instale y pase la tubería del interruptor de aire de tal modo que se reduzca la probabilidad de daños o tensiones mecánicas para que el interruptor de aire se apague y encienda correctamente.

Nota: Debe tener acceso a un tomacorriente de pared conectado a tierra. Todo tomacorriente adicional debe colocarlo un electricista calificado y debe estar conectado adecuadamente a tierra. El triturador incluye un enchufe moldeado y un cable.

Nota: Interruptor de dos polos (1): Si se requiere un interruptor de pared (no suministrado) para su instalación, este debe tener las marcas de encendido/apagado y debe ser instalado por un técnico calificado. Debe estar ubicado en una posición cómoda sobre la superficie de trabajo con una separación de contacto mínima de 3 mm entre cada polo (interruptores 20 ADP para BS 3676). Conecte a un tomacorriente con conexión a tierra de 20 amperios (2) utilizando un cable de 20 amperios. (Consulte el Paso 10)

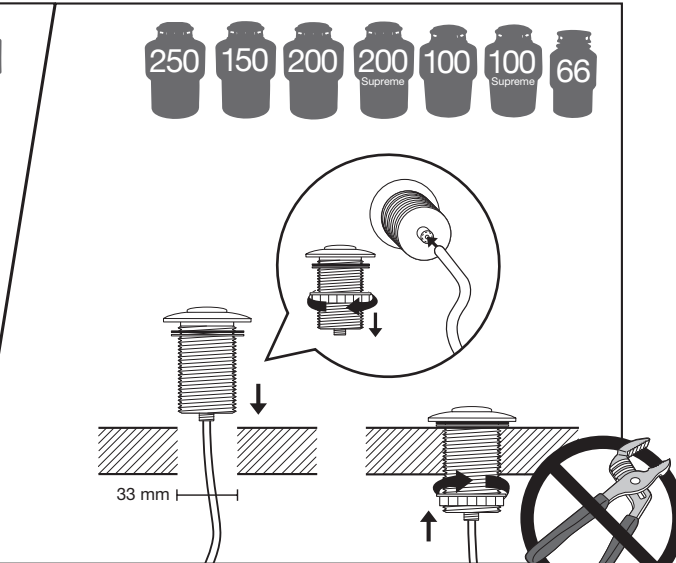

FRANÇAIS

AVERTISSEMENT (Choc Électrique) Pour éviter les risques de choc électrique, coupez l'alimentation avant de procéder à l'entretien du broyeur. Si vous n'êtes pas habitué aux travaux impliquant de l'électricité, contactez un électricien qualifié pour raccorder le broyeur au circuit électrique. Si une fiche de mise à la terre à trois broches est utilisée, elle doit être insérée dans une prise à trois trous mise à la terre. Ne modifiez pas la fiche fournie avec l'appareil (le cas échéant). Tout raccordement inadéquat du conducteur de terre peut entraîner un choc électrique. Tout le câblage utilisé doit être conforme aux codes de l'électricité locaux. Ne fixez pas le conducteur de terre au tuyau d'alimentation en gaz. Ne rétablissez pas le courant électrique au panneau de service sur secteur tant que les prises mises à la terre appropriées n'ont pas été installées. Si le cordon d'alimentation est endommagé, il doit être remplacé par le fabricant, son prestataire de services ou un professionnel qualifié afin d'éviter tout danger.

MISE EN GARDE (Blessures) Installer et acheminer les tubes vers l'interrupteur pneumatique pour réduire de manière fiable la probabilité de dommages mécaniques ou de stress et permettre des opérations correctes de marche et d'arrêt de l'interrupteur pneumatique.

Remarque : Vous devez avoir accès à une prise murale mise à la terre. Toute prise supplémentaire devrait être installée par un électricien qualifié et mise correctement à la terre. Le broyeur est pourvu d'une fiche moulée et d'un câble.

Remarque : Interrupteur bipolaire (1) : Si un interrupteur mural (non fourni) est requis pour votre installation, il doit comporter les marques d'arrêt et de mise en marche et être installé par un professionnel. Il devrait être installé à un endroit pratique, au-dessus du plan de travail, selon un espace de 3 mm minimum entre chaque pôle (20 interrupteurs ADP à BS 3676). Raccordez l'interrupteur à une prise murale mise à la terre de 20 A (2) à l'aide d'un câble de 20 A (Voir l'étape 10).

DEUTSCH

WARNUNG (Stromschlag) Stellen Sie zur Vermeidung von Stromschlägen vor Einbau oder Reparatur des Gerätes den Strom ab. Wenn Sie mit Elektrizität nicht bestens vertraut sind, beauftragen Sie eine qualifizierte Elektrofachkraft mit dem Anschließen des Entsorgers an den Stromkreis. Bei Verwendung eines dreipoligen, geerdeten Steckers muss dieser in eine dreipolige, geerdete Steckdose eingesteckt werden. Nehmen Sie keine Änderungen am mitgelieferten Stecker vor (falls zutreffend). Falsches Anschließen der Erdleitung kann einen Stromschlag zur Folge haben. Alle Leitungsführungen müssen den gesetzlichen Vorschriften vor Ort entsprechen. Befestigen Sie die Erdleitung nicht an einem Gasrohr. Stellen Sie die Stromzufuhr im Hauptschalterschrank erst dann wieder her, wenn ordnungsgemäß geerdete Steckdosen installiert sind. Ein beschädigtes Netzkabel muss aus Sicherheitsgründen vom Hersteller, von einem autorisierten Kundendienst oder einer entsprechend qualifizierten Person ersetzt werden, um eine Gefahrensituation zu vermeiden.

VORSICHT (Körperverletzung) Schläuche für den Druckluftschalter so installieren und führen, dass sie zuverlässig mechanischen Schäden oder Belastungen vorbeugen und der Druckluftschalter ordnungsgemäß ein- und ausgeschaltet werden kann.

Hinweis: Sie müssen Zugang zu einer (geerdeten) Wandsteckdose haben. Alle weiteren Wandsteckdosen sollten von einem qualifizierten Elektriker installiert und angemessen geerdet werden. Der Entsorger ist mit einem Spritzstecker und einem Kabel ausgerüstet.

Hinweis: Zweipoliger Schalter (1): Falls ein Wandschalter (nicht im Lieferumfang enthalten) für die Installation erforderlich ist, muss dieser Ein-/Aus-Markierungen besitzen und muss von einem qualifizierten Handwerker installiert werden. Er sollte an einem bequem erreichbaren Ort über der Arbeitsfläche angebracht sein, wobei ein Kontaktabstand von 3 mm zwischen jedem Pol bestehen sollte (20 ADP-Schalter zu BS 3676). Eine 20 A geerdete Wandsteckdose (2) wird mit einem 20 A Kabel angeschlossen (Siehe Schritt 10).

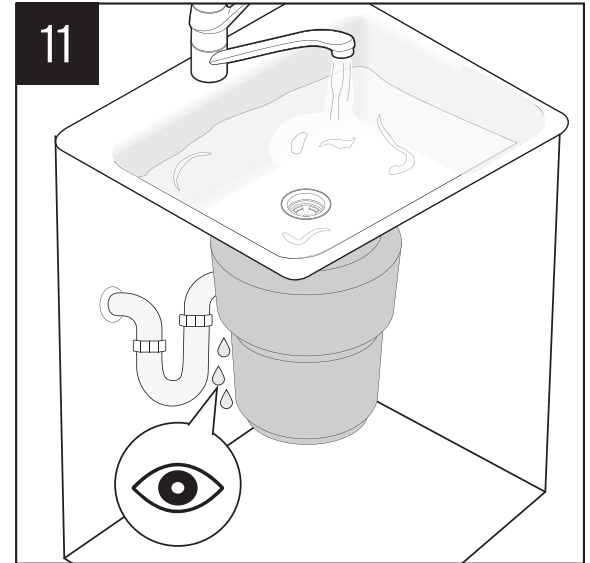

ITALIANO

AVVERTENZA (Scosse elettriche) Per non correre il rischio di scosse elettriche, togliere la corrente prima di installare o fare la manutenzione del dissipatore di rifiuti. Se non si è pratici di lavori elettrici, fare eseguire i collegamenti elettrici del dissipatore di rifiuti a un elettricista qualificato. Se si utilizza una spina tripolare con contatto di terra, tale spina dev'essere inserita in una presa di corrente tripolare (a tre fori) con contatto di terra. Non modificare la spina in dotazione (se applicabile). Se il collegamento del conduttore di terra (massa) dell'apparecchio non viene eseguito a regola d'arte, ciò può provocare scosse elettriche. Tutti i cablaggi devono essere eseguiti in conformità con le norme elettriche locali. Non collegare il filo di terra al tubo del gas. Non ricollegare l'alimentazione elettrica dal quadro prima di avere installato una presa di corrente con contatto a terra. Se il cavo di alimentazione è danneggiato, deve essere sostituito dall'azienda produttrice, dal centro di assistenza autorizzato o da personale qualificato, onde evitare pericoli.

ATTENZIONE (Lesioni personali) Installare e intradare i tubi per interruttore pneumatico in modo da ridurre significativamente le probabilità di sollecitazioni o danni meccanici, consentendo il corretto funzionamento dell'interruttore pneumatico in termini di accensione/spegnimento.

Nota: è necessario accedere a una presa di corrente con contatto a terra. Ogni eventuale presa aggiuntiva deve essere installata da un elettricista qualificato e deve essere dotata di contatto a terra. Il dissipatore di rifiuti è dotato di una spina stampata e relativo cavo di alimentazione.

Nota: Interruttore bipolare (1) Se fosse necessario un interruttore a parete (non fornito in dotazione), deve essere installato da un elettricista qualificato e indicare chiaramente le posizioni di accesso/spento. Esso deve essere installato in una posizione conveniente al di sopra del piano di lavoro, con almeno 3 mm di distanza tra ciascun polo (interruttori 20 ADP conformi alla norma BS 3676). Collegare a una presa di corrente 20 A con contatto a terra (2), mediante un cavo 20 A. (vedere il Punto 10)

PORTUGUÊS

ADVERTÊNCIA (Choque Elétrico) Para evitar o choque elétrico, desligar a energia antes da instalação ou de realizar manutenção do triturador. Se não estiver totalmente familiarizado com a alimentação da energia elétrica, entre em contato com um electricista qualificado para ligar o triturador a um circuito elétrico. Se for usada uma tomada de três pinos (aterrada), a tomada deve ser ligada em uma tomada de parede de três pinos, de terra (aterrada). Não modificar a tomada fornecida com a unidade (caso aplicável). A ligação imprópria do condutor de terra (aterrado) do equipamento pode resultar em choque elétrico. Toda a fiação deve estar conforme com os códigos elétricos locais. Não ligar o fio terra (fio de aterramento) à canalização de suprimento de gás. Não religar corrente elétrica no painel de serviço principal até que as tomadas apropriadas de terra (aterradas) estejam aterradas. Se o cabo de energia estiver danificado, deve ser trocado pelo fabricante, seu agente de manutenção ou pessoas qualificadas de forma similar para evitar um risco.

CUIDADO (Ferimentos Pessoais) Instale e encaminhe os tubos para o interruptor de ar de tal forma que reduza de forma fiel a probabilidade de ocorrerem danos mecânicos ou de tensão, permitindo a operação de ligar/desligar adequada do interruptor de ar.

Observação: Você deve ter acesso a um soquete de parede de terra (aterrado). Qualquer soquete adicional deve ser instalado por um electricista qualificado e devidamente aterrado (ligado à terra). O triturador está instalado com um plugue e cabo moldados.

Observação: Interruptor Bipolar (1): Se for necessário um interruptor de parede (não fornecido) para a sua instalação, ele deve ser instalado por uma pessoa qualificada. Deve ser localizado em uma posição conveniente acima da superfície de trabalho com uma separação mínima de 3 mm entre cada polo (interruptores 20 ADP para BS 3676). Conectar a um soquete de parede de terra de 20 amperes (aterrado) (2) usando um cabo de 20 amperes. (Ver a Passo 10)

ENGLISH

OPERATING INSTRUCTIONS (EVOLUTION MODELS)

1. Remove strainer basket and plug from sink opening and run cold water.
2. Turn on wall switch or press air switch to start disposer.
3. Slowly insert food waste into disposer and position strainer basket and plug in upright position (allowing water to run through) to minimize noise and possible ejection of material while grinding.
4. After grinding is complete, turn disposer off and run water for a few seconds to flush drain line.
5. Strainer basket and plug also acts as a stopper in the lower position.

OPERATING INSTRUCTIONS (MODELS 66, 56, 46, LC-50)

1. Remove stopper from sink opening and run cold water.
2. Turn on wall switch or press air switch to start disposer.
3. Slowly insert food waste into disposer and position stopper to minimize possible ejection of material while grinding.
4. After grinding is complete, turn disposer off and run water for a few seconds to flush drain line.

DO...

- Grind food waste with minimum cold water flow of 6 liters per minute (1.5 G.P.M.).
- Grind hard material such as small bones and fruit pits to clean inside of grind chamber.
- Grind citrus, melon rinds, vegetables, and coffee grounds.
- After grinding, run water for a few seconds to flush drain line.
- Switch off or unplug the appliance before attempting to free a jammed rotor with an implement.
- Maintain the area underneath the disposer of any objects to be sure you have access to the disposer reset button.
- DON'T use hot water when grinding food waste (although hot water can be drained into disposer between grinding periods).
- DON'T turn off water or disposer until grinding is completed and only sound of motor and water running is heard.
- DON'T grind large amounts of egg

shells, fibrous materials like corn husks, artichokes, etc., to avoid possible pipe blockage.

- DON'T grind non-food waste of any kind.
- DON'T use this appliance to dispose of hard materials such as glass and metal.
- DON'T ever pour fats, oils or grease down the sink – it will block your drains and the sewerage system.
- DON'T fill disposer with a lot of vegetable peels all at once. Instead, turn the water and disposer on first and then feed the peels in gradually.
- DON'T waste food. Nearly a quarter of the food we buy is thrown away untouched: salad, bread and cakes and fruit head the list. Three tips to stop waste and save you money: only buy, or cook, the portions you need for the meal; check the fridge and cupboard for food you haven't eaten—make it your next snack or freeze it; and make sure you leave that food off your next shopping list!

CLEANING DISPOSER

Over time, grease/food particles may accumulate in the grind chamber and baffle, causing an unpleasant odor. To clean the disposer:

1. Turn off disposer and disconnect power supply.
2. Reach through sink opening and clean underside of splash baffle and inside upper lip of grind chamber with scouring pad.
3. Place stopper in sink opening and fill sink halfway with warm water.
4. Mix 60 ml baking soda with water. Turn disposer on and remove stopper from sink at same time to wash away loose particles.

RELEASES DISPOSER JAM

If the motor stops while the disposer is operating, the disposer may be jammed. To release jam:

1. Turn disposer power and water off.
2. Insert one end of the self-service wrenchette into the center hole on the underside of the disposer. Work the wrenchette back and forth until it turns one full revolution. Remove wrenchette.
3. Reach into the disposer with tongs and remove object(s). Allow the disposer motor to cool for 3 - 5 minutes and lightly push red reset button on the underside of the disposer. (If the motor remains inoperative, check the service panel for tripped circuit breakers or blown fuses.)

ESPAÑOL

INSTRUCCIONES DE OPERACIÓN (MODELOS EVOLUTION)

1. Retire de la abertura del fregadero la canastilla de filtro y haga correr agua fría.
2. Encienda el interruptor de pared o presione el interruptor de aire para comenzar a usar el triturador.
3. Introduzca de a poco desperdicios de comida dentro del triturador y coloque la canastilla de filtro en posición vertical (para permitir que pase agua) con el fin de minimizar el ruido y el posible rechazo de materiales durante la trituración.
4. Luego de que la trituración finalice, apague el triturador y deje correr el agua durante unos segundos para enjuagar la línea de drenaje.
5. En la posición inferior, la canastilla de filtro también actúa como tapón .

INSTRUCCIONES DE OPERACIÓN (MODELOS 66, 56, 46, LC-50)

1. Retire el tapón del fregadero y haga correr agua fría.
2. Encienda el interruptor de pared o presione el interruptor de aire para comenzar a usar el triturador.
3. Introduzca lentamente los desperdicios de comida dentro del triturador y coloque el tapón para minimizar el posible rechazo de materiales durante la trituración .
4. Luego de que la trituración finalice, apague el triturador y deje correr el agua durante unos segundos para enjuagar la línea de drenaje.

LO QUE DEBE HACER...

- Triture desperdicios de comida con un flujo mínimo de agua fría de 6 litros por minuto (1,5 G.P.M.).
- Triture material duro, como huesos pequeños y carozos de frutas, para limpiar el interior de la cámara de trituración.
- Triture cítricos, cortezas de melón, verduras y granos de café.
- Después de la trituración, deje correr agua durante unos segundos para enjuagar la línea de drenaje.
- Apague o desenchufe el artefacto antes de intentar liberar una obstrucción del rotor con algún instrumento.
- Mantenga libre el área debajo del triturador, para asegurarse de tener acceso al botón de reposición del triturador.
- NO use agua caliente cuando triture desperdicios de comida (aunque puede drenarse agua caliente dentro del triturador entre los períodos de trituración).
- Apague el agua o el triturador solo cuando la trituración esté completa y el único sonido que oiga sea el del motor y el agua que corre.
- NO triture grandes cantidades de cáscaras de huevo, materiales fibrosos como barbas de choclo, alcachofas, etc., pues ello podría obstruir la cañería.
- NO triture ningún desperdicio que no sea comida.
- NO utilice este artefacto para triturar materiales duros como vidrio y metal.
- NO derrame grasas ni aceites por el fregadero, ya que esto puede obstruir su drenaje y el sistema de aguas residuales.
- NO llene el triturador con demasiadas cáscaras de vegetales al mismo tiempo. Primero abra la llave del agua y encienda el triturador y luego coloque las cáscaras gradualmente.
- NO desperdicie comida. Casi un cuarto de la comida que compramos se tira intacta, especialmente ensaladas, panes, tortas (pasteles) y frutas. Tres consejos para desperdiciar menos y ahorrar dinero: compre o cocine únicamente las porciones que necesita para cada comida; revise si hay en su refrigerador o alacena alimentos que no ha consumido; úselos la próxima vez que desee tomar un refrigerio o congélelos; y asegúrese de no incluírllos en su próxima compra.

LIMPIEZA DEL TRITURADOR

Con el tiempo, pueden acumularse partículas de grasa y alimentos en la cámara de trituración y el deflector, lo cual provoca un olor desagradable. Para limpiar el triturador:

1. Apague el triturador y desconecte la corriente eléctrica.
2. A través de la abertura del fregadero, limpie con una esponjilla la parte interna del deflector antisalpicaduras y dentro del borde superior de la cámara de trituración.
3. Coloque el tapón en la abertura del fregadero y llénelo con agua tibia hasta la mitad.
4. Mezcle 60 ml de bicarbonato de sodio con el agua. Encienda el triturador y retire el tapón del fregadero al mismo tiempo para eliminar las partículas sueltas.

LIBERACIÓN DE OBSTRUCCIONES DEL TRITURADOR

Si el motor se detiene cuando el triturador está en funcionamiento, puede ser que el triturador esté obstruido. Para liberar las obstrucciones:

1. Apague el triturador y cierre el agua.
2. Introduzca un extremo de la llave pequeña de autoservicio dentro del orificio central ubicado en la parte inferior del triturador. Mueva la llave en ambas direcciones hasta que gire una vuelta completa. Retire la llave.
3. Introduzca unas tenazas dentro del triturador y retire el objeto u objetos. Deje enfriar el motor del triturador durante 3 a 5 minutos y presione ligeramente el botón rojo de reposición en la parte inferior del triturador. (Si el motor sigue sin funcionar, revise el panel de servicio para ver si hay disyuntores activados o fusibles quemados).

FRANÇAIS

INSTRUCTIONS D'UTILISATION (MODÈLES EVOLUTION)

1. Enlevez le panier protégé-crêpine de l'évier et faites couler de l'eau froide.
2. Utilisez l'interrupteur mural ou appuyez sur l'interrupteur pneumatique pour mettre le broyeur en marche.
3. Insérez lentement les déchets alimentaires dans le broyeur et mettez le panier protégé-crêpine droit (l'eau coulera ainsi à travers) pour minimiser le bruit et l'éjection possible de déchets pendant le broyage.
4. Lorsque le broyage est terminé, arrêtez le broyeur et faites couler l'eau dans le tuyau d'évacuation pendant quelques secondes pour le rincer.
5. Le panier protégé-crêpine peut également servir de bouchon lorsqu'il est mis en position basse.

INSTRUCTIONS D'UTILISATION (MODÈLES 66, 56, 46, LC-50)

1. Enlevez le bouchon de l'ouverture de l'évier et faites couler de l'eau froide.
2. Utilisez l'interrupteur mural ou appuyez sur l'interrupteur pneumatique pour mettre le broyeur en marche.
3. Insérez lentement les déchets alimentaires dans le broyeur et positionnez le bouchon de façon à minimiser l'éjection possible de déchets pendant le broyage.
4. Lorsque le broyage est terminé, arrêtez le broyeur et faites couler l'eau dans le tuyau d'évacuation pendant quelques secondes pour le rincer.

CE QUE VOUS DEVEZ FAIRE...

- Broyez les déchets alimentaires en faisant couler l'eau froide selon un débit minimum de 6 litres par minute (1,5 gal./mi)
- Broyez des matières dures telles que les petits os, les noyaux de fruits et la glace afin de nettoyer la cuve de broyage.
- Broyez des agrumes, des écorces de melon et des grains de café.
- Lorsque le broyage est terminé, laissez couler l'eau pendant quelques secondes pour rincer le tuyau d'évacuation.
- Désactivez ou débranchez le broyeur avant d'essayer de débloquer un rotor avec un outil.
- Veillez toujours à ce qu'il n'y ait aucun objet sous le broyeur afin de vous assurer d'avoir accès au bouton de remise en marche du broyeur.
- Ne broyez pas des déchets autres que des déchets alimentaires.
- N'utilisez pas cet appareil pour éliminer des matières dures telles que le verre et le métal.
- Ne déversez jamais de matières grasses, d'huile ou de graisse dans l'évier – elles bloqueraient les tuyaux d'évacuation et le réseau d'égouts.
- Ne remplissez pas le broyeur de grandes quantités d'épluchures de légumes en une seule fois. Faites plutôt couler l'eau et mettez le broyeur en marche, puis ajoutez graduellement les épluchures dans le broyeur.
- Ne gaspillez pas la nourriture. Nous jetons presque un quart de la nourriture que nous achetons sans la toucher, tout particulièrement la salade, le pain, les gâteaux et les fruits. Voici trois conseils pour arrêter de gaspiller et pour économiser votre argent : n'achetez ou ne préparez que les portions dont vous avez besoin pour votre repas; vérifiez le contenu de votre réfrigérateur et de votre garde-manger et utilisez ce qu'il vous reste pour préparer un repas léger ou congelez ces restes et assurez-vous de ne pas porter ces denrées sur votre liste des courses!

CE QUE VOUS NE DEVEZ PAS FAIRE...

- Ne faites pas couler l'eau chaude pendant le broyage des déchets (même si l'eau chaude peut être évacuée dans le broyeur entre les opérations de broyage).
- Ne fermez pas le robinet ou ne désactivez pas le broyeur tant que le broyage des déchets n'est pas complètement terminé et que vous n'entendez plus que le bruit du moteur et l'écoulement de l'eau.
- Ne broyez pas de grandes quantités de coquilles d'œuf ou de matières fibreuses telles que des enveloppes de maïs, des artichauts, etc., afin d'éviter tout blocage du tuyau.

NETTOYAGE DU BROUYEUR DE DÉCHETS

À la longue, des particules d'aliments ou de graisse peuvent s'accumuler dans la cuve de broyage et dans le déflecteur et dégager de mauvais odeurs. Pour nettoyer le broyeur :

1. Désactivez le broyeur et coupez l'alimentation électrique.
2. Par l'ouverture de l'évier, nettoyez le dessus du déflecteur d'éclaboussures et l'intérieur de la lèvre supérieure de la cuve de broyage avec un tampon à récurer.
3. Placez le bouchon sur l'ouverture de l'évier et remplissez l'évier à moitié avec de l'eau tiède.
4. Versez 60 ml de bicarbonate de soude dans l'eau. Mettez le broyeur en marche et en même temps, enlevez le bouchon de l'évier afin d'évacuer les particules qui se sont détachées. sink at same time to wash away loose particles.

DÉBLOCAGE DU BROUYEUR

Si le moteur s'arrête pendant que le broyeur fonctionne, il est possible qu'il soit bloqué. Pour débloquer le broyeur :

1. Désactivez le broyeur et coupez l'eau.
2. Insérez une extrémité de la petite clé d'entretien dans le trou central de la base du broyeur. Effectuez un mouvement de va-et-vient jusqu'à ce que la clé exécute un tour complet. Retirez la clé.
3. Au moyen de pinces, dégagez et enlevez les débris qui bloquent le broyeur. Laissez le moteur du broyeur refroidir pendant 3 à 5 minutes, puis appuyez légèrement sur le bouton de remise en marche rouge, à la base du broyeur. (Si le moteur ne fonctionne toujours pas, vérifiez le panneau de service pour déterminer si des coupe-circuits se sont déclenchés ou si des fusibles ont sauté.)

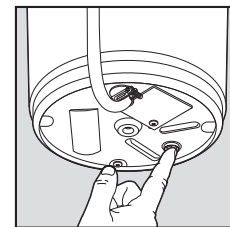
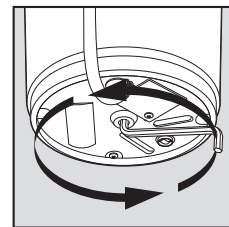
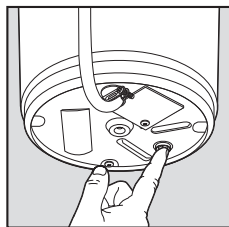
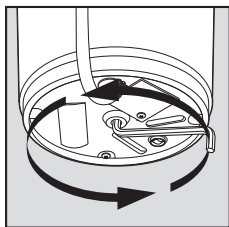
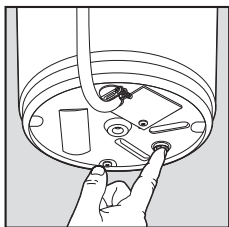
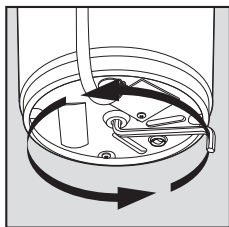

DEUTSCH

BEDIENUNGSANLEITUNG (EVOLUTION-MODELLE)

- Den Siebkorb aus der Beckenöffnung nehmen und das kalte Wasser anstellen.
- Das Gerät mit dem Wandschalter oder durch Drücken des Druckluftschalters anschalten.
- Langsam Essensabfälle in den Entsorger geben und den Siebkorb in die aufrechte Position stellen (damit das Wasser durchlaufen kann), um die Geräusche und mögliche Auswürfe von Material während des Mahlens zu verhindern.
- Stellen Sie nach der Abfallbeseitigung den Entsorger ab und lassen Sie das Wasser noch einige Sekunden zum Nachspülen des Abflussrohres laufen.
- Der Siebkorb fungiert in der unteren Position auch als Verschluss.

BEDIENUNGSANLEITUNG (MODELLE 66, 56, 46, LC-50)

- Nehmen Sie den Verschluss aus der Beckenöffnung und stellen Sie das kalte Wasser an.
- Das Gerät mit dem Wandschalter oder durch Drücken des Druckluftschalters anschalten.
- Füllen Sie langsam die Speisereste in den Entsorger und schließen Sie den Deckel, um jegliches Risiko durch herausschleuderndes Material während des Mahlvorgangs zu vermeiden.
- Stellen Sie nach der Abfallbeseitigung den Entsorger ab und lassen Sie das Wasser noch einige Sekunden zum Nachspülen des Abflussrohres laufen.

WIR EMPFEHLEN FOLGENDES:

- Die Essensabfälle mit mindestens 6 Litern kaltem Wasser pro Minute mahlen (1,5 G.P.M.).
- Zur Reinigung des Geräts harte Gegenstände, wie kleine Knochen und Obstkerne, zermahlen.
- Schalen von Zitrusfrüchten, Melonen und Gemüse sowie Kaffeesatz zermahlen.
- Nach dem Mahlvorgang das Wasser noch einige Sekunden zum Nachspülen des Abflussrohres laufen lassen.
- Das Abschalten des Gerätes und Herausziehen des Steckers aus der Steckdose, bevor versucht wird, einen feststehenden Läufer mit einem Werkzeug zu lösen.
- Den Bereich unter dem Entsorger freihalten, damit Zugang zum Rückschalterschalter des Entsorgers besteht.

FOLGENDES VERMEIDEN:

- Beim Entsorgen von Speiseabfällen kein heißes Wasser benutzen. (Sie können allerdings heißes Wasser zwischen den einzelnen Mahlvorgängen durch den Abfallentsorger fließen lassen.)
- Das Wasser nicht abstellen, bevor der Mahlvorgang beendet ist und nur noch das Motorengeräusch und das laufende Wasser zu hören sind.

REINIGUNG DES ENTSORGERS

Mit der Zeit können sich Fett und Speisereste in der Mahlkammer und Schutzmanschette ansammeln, durch die unangenehme Gerüche entstehen. Reinigung des Geräts:

- Schalten Sie das Gerät aus und ziehen Sie den Stecker aus der Steckdose.
- Greifen Sie in die Beckenöffnung und reinigen Sie die Unterseite der Gummimanschette und die innere, obere Lippe der Mahlkammer mit einem Scheuerschwamm.
- Verschließen Sie die Beckenöffnung mit dem Deckel und füllen Sie das Becken halb mit warmem Wasser.
- Lösen Sie 60 ml Backpulver (Natriumbikarbonat) im Wasser auf. Stellen Sie den Entsorger an und entfernen Sie gleichzeitig den Verschlussdeckel aus dem Becken, so dass alle während des Reinigungsvorgang gelösten Rückstände weggespült werden.

BEHEBUNG VON BLOCKIERUNGEN

Falls sich der Motor während der Benutzung des Geräts abschaltet, ist das Gerät möglicherweise blockiert. Behebung von Blockierungen:

- Schalten Sie das Gerät und das Wasser ab.
- Stecken Sie ein Ende des Selbsthilfe-Sechskantschlüssels in das mittlere Loch an der Unterseite des Gerätes. Bewegen Sie den Sechskantschlüssel hin und her, bis Sie eine ganze Umdrehung machen können. Entfernen Sie den Schlüssel.
- Greifen Sie mit einer Zange in das Gerät und entfernen Sie den Fremdkörper. Lassen Sie den Motor 3-5 Minuten lang abkühlen, bevor Sie den roten Überlastschalter an der Unterseite des Abfallentsorgers leicht drücken (Ist der Motor weiterhin nicht betriebsfähig, überprüfen Sie Ihre Sicherungen bzw. Trennschalter.)

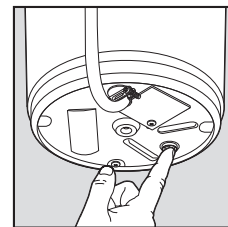
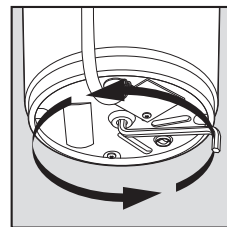
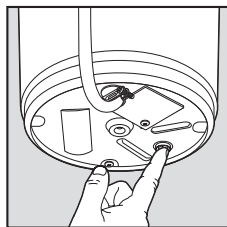
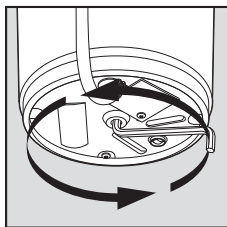
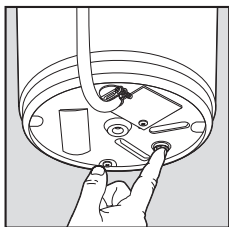
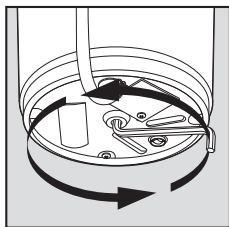

ITALIANO

ISTRUZIONI PER L'USO (MODELLI EVOLUTION)

- Rimuovere il filtro a cestello dal foro di scarico del lavello e far scorrere acqua fredda.
- Azionare l'interruttore a parete o premere sull'interruttore pneumatico per avviare il dissipatore di rifiuti.
- Inserire lentamente i rifiuti alimentari nel dissipatore di rifiuti e mettere il filtro a cestello in posizione verticale (in modo da consentire il deflusso dell'acqua) per ridurre al minimo il rumore e l'eventuale espulsione di materiale durante la triturazione.
- Quando i rifiuti alimentari sono stati tutti sminuzzati, spegnere il dissipatore di rifiuti e far scorrere l'acqua per qualche secondo, in modo da lavare la camera di scarico.
- Il filtro a cestello funge anche da tappo quando è nella posizione abbassata.

ISTRUZIONI PER L'USO (MODELLI 66, 56, 46, LC-50)

- Rimuovere il tappo dal foro di scarico del lavello e far scorrere acqua fredda.
- Azionare l'interruttore a parete o premere sull'interruttore pneumatico per avviare il dissipatore di rifiuti.
- Inserire lentamente i rifiuti alimentari nel dissipatore di rifiuti e posizionare il tappo in modo da ridurre al minimo l'eventuale espulsione di materiale durante la triturazione.
- Quando i rifiuti alimentari sono stati tutti sminuzzati, spegnere il dissipatore di rifiuti e far scorrere l'acqua per qualche secondo, in modo da lavare la camera di scarico.

COSE GIUSTE DA FARE...

- Triturare i rifiuti alimentari con un flusso di acqua fredda di almeno 6 litri (1,5 galloni) al minuto.
- Triturare materiali duri quali ossicini e noccioli, che permettono di pulire l'interno della camera di triturazione.
- Triturare agrumi, bucce di melone, verdure e fondi di caffè.
- Quando i rifiuti alimentari sono stati tutti sminuzzati, far scorrere l'acqua per qualche secondo, in modo da lavare la camera di scarico.
- Togliere la spina dalla presa di corrente prima di cercare di sbloccare un rotore inceppato con un attrezzo.
- Tenere l'area sotto il dissipatore di rifiuti sgombra da oggetti che potrebbero impedire di accedere al tasto di ripristino.

COSE DA EVITARE...

- Non utilizzare acqua bollente durante la triturazione (tuttavia è possibile farlo nel periodo tra un ciclo di triturazione e l'altro).
- Non interrompere il flusso d'acqua e non spegnere il dissipatore prima che il ciclo di triturazione sia stato completato, ossia quando si sente solo il rumore del motore e dell'acqua che scorre.

PULIZIA DEL DISSIPATORE

Dopo un po' di tempo, è possibile che si accumulino particelle di grasso/cibo nella camera di triturazione e nel diaframma di insonorizzazione, provocando un odore sgradevole. Per pulire il dissipatore di rifiuti:

- Spegnere il dissipatore di rifiuti e togliere l'alimentazione elettrica.
- Attraverso il foro di scarico del lavello, pulire la parte inferiore del diaframma e il labbro superiore della camera di triturazione con una spugnetta.
- Mettere il tappo nel foro di scarico del lavello e riempire il lavello a metà con acqua tiepida.
- Miscelare 60 ml di bicarbonato con acqua. Azionare il dissipatore di rifiuti e togliere il tappo dal lavello per rimuovere i residui.

SBLOCCAGGIO DEL DISSIPATORE INCEPPATO

Se il motore cessa di girare mentre il dissipatore di rifiuti è in funzione, è possibile che il dissipatore sia inceppato. Per sbloccarlo:

- Spegnere il dissipatore di rifiuti e chiudere il rubinetto dell'acqua.
- Inserire un'estremità della brugola nel foro centrale situato nella parte inferiore del dissipatore di rifiuti. Girare la brugola in entrambi i sensi fino a compiere una rotazione completa. Togliere la brugola.
- Inserire una pinzetta nel dissipatore e togliere l'oggetto o gli oggetti che ostruiscono. Lasciar raffreddare il motore del dissipatore per 3 - 5 minuti e premere leggermente sul tasto di ripristino rosso situato nella parte inferiore del dissipatore. (Se malgrado ciò il motore non gira, verificare sul quadro elettrico domestico se sono scattati interruttori automatici o sono bruciati dei fusibili).

PORTUGUÊS

INSTRUÇÕES DE OPERAÇÃO (MODELOS EVOLUTION)

- Remova o ralo da abertura da pia e ligue a água fria.
- Ligar o interruptor de parede ou apertar o interruptor pneumático para dar partida no triturador.
- Colocar lentamente os detritos de alimentos e posicione o ralo na posição vertical (deixando a água correr) para minimizar o ruído e possível ejeção do material enquanto estiver sendo triturado.
- Depois de concluída a trituração, desligue o triturador e deixe a água correr por alguns segundos para lavar a conduta de descarga.
- O ralo também age como uma tampa na posição inferior.

INSTRUÇÕES DE OPERAÇÃO (MODELOS 66, 56, 46, LC-50)

- Remova a tampa da abertura da pia e ligue a água fria.
- Ligar o interruptor de parede ou apertar o interruptor pneumático para dar partida no triturador.
- Colocar lentamente detritos de alimentos no triturador e posicione a tampa para minimizar possível ejeção do material enquanto estiver sendo triturado.
- Depois de concluída a trituração, desligue o triturador e deixe a água correr por alguns segundos para lavar a conduta de descarga.

FAÇA...

- Triturar detritos de alimentos com fluxo mínimo de água fria de 6 litros por minuto (1,5 G.P.M.).
- Triture material duro tal como pequenos ossos e caroços de fruta para limpar o interior da câmara de trituração.
- Triture frutas cítricas, casca de melão, vegetais e borra de café.
- Depois de concluída a trituração, deixe a água correr por alguns segundos para lavar a conduta de descarga.
- Desligar ou desconectar o eletrodoméstico antes de tentar liberar um rotor emperrado com um acessório.
- Manter livre a área sob o triturador sem quaisquer objetos para ter certeza que você tem acesso ao botão de Reset (Reiniciar) do triturador.

NÃO FAÇA...

- Não use água quente ao triturar detritos de alimentos (embora a água quente possa ser drenada no triturador entre períodos de trituração).
- Não desligue a água ou o triturador até que a trituração esteja completada e somente seja ouvido o som do motor e da água correndo.

LIPEZA DO TRITURADOR

Com o tempo, partículas de graxa/alimentos podem se acumular na câmara de trituração e na placa defletora, causando um odor desagradável. Para limpar o triturador:

- Desligar o triturador e desligar da fonte de energia.
- Alcançar a abertura da pia e limpe abaixo da placa defletora anti-borrifo e dentro da extremidade superior da câmara de trituração com uma esponja de limpeza.
- Colocar a tampa na abertura da pia e encher a pia pela metade com água morna.
- Misturar 60 ml de bicarbonato de sódio com água. Ligar o triturador e remover a tampa da pia ao mesmo tempo para limpar as partículas soltas.

LIBERAÇÃO DE EMPERRAMENTO DO TRITURADOR

Se o motor parar enquanto o triturador estiver operando, o triturador pode estar emperrado. Para soltar o emperramento:

- Desligue a energia e a água do triturador.
- Coloque uma extremidade da chave pequena de auto-serviço no orifício central na parte inferior do triturador. Mexa a pequena chave para trás e para frente até que ela gire uma revolução completa. Remova a chave.
- Alcance o triturador com pinças e remova o(s) objeto(s). Deixe o motor do triturador resfriar durante 3 - 5 minutos e empurre levemente o botão vermelho de reset (reiniciar) na parte inferior do triturador. (Se o motor ficar inoperante, verifique o painel de serviço quanto a qualquer disjuntor desarmado ou fusíveis queimados.)

SVENSKA

BRUKSANVISNING (EVOLUTION-MODELLER)

1. Avlägsna silen från vasköppningen och spola med kallvatten.
2. Aktivera väggbrytaren eller tryck ned tryckluftströmbrytaren för att starta kvarnen.
3. För långsamt ned matavfallet i kvarnen och placera silen i det övre läget (så att vattnet kan rinna igenom) för att minimera ljudet och förhindra att material kastas ut under malningen.
4. Då malningen avslutats, stäng av kvarnen och spola med vatten under några sekunder så att avloppet sköljs rent.
5. Silen fungerar även som en vaskpropp i det nedre läget.

BRUKSANVISNING (MODELL 66, 56, 46, LC-50)

1. Avlägsna proppen från vasköppningen och spola med kallvatten.
2. Aktivera väggbrytaren eller tryck ned tryckluftströmbrytaren för att starta kvarnen.
3. För långsamt ned matavfallet i kvarnen och sätt i vaskproppen för att förhindra att material kastas ut under malningen.
4. Då malningen avslutats, stäng av kvarnen och spola med vatten under några sekunder så att avloppet sköljs rent.

GÖR SÅ HÄR...

- Mal matavfall med ett kallvattenflöde på minst 6 liter per minut (1,5 gpm).
- Mal hårda material som exempelvis småben och fruktkärnor för att rengöra malkammarens insida.
- Mal citrusskal, melonskal, grönsaker och kaffesump.
- Då malningen har avslutats, spola med vatten under några sekunder så att avloppet sköljs rent.
- Stäng av eller koppla bort apparaten innan du försöker lösgöra en rotor som fastnat med ett verktyg.
- Håll utrymnet under kvarnen fritt från föremål så att du säkert kan komma åt kvarnens återställningsknapp.

GÖR INTE SÅ HÄR...

- Använd inte varmvatten under malningen av matavfall (även om varmvatten får sköljas ned i kvarnen mellan malningarna).
- Stäng inte av vattnet eller kvarnen innan malningen har slutförts och endast då enbart motorljud och rinnande vatten kan höras.

RENGÖRING AV KVARNEN

Med tiden kan fett-/matpartiklar samlas i malkammaren och stänkskyddet, vilket ger upphov till en obehaglig lukt. För rengöring av kvarnen:

1. Stäng av kvarnen och koppla bort strömkällan.
2. Sträck in handen genom vasköppningen och rengör stänkskyddets undersida och malkammarens övre, inre kant med en skurkudde.
3. Placera proppen i vasköppningen och fyll vasken till hälften med varmvatten.
4. Blanda i 60 ml natriumbikarbonat i vattnet. Starta kvarnen och avlägsna samtidigt proppen ur vasken för att skölja bort lösa partiklar.

LÖSGÖRING AV KVARNSTOPP

Om motorn stannar då kvarnen är i drift kan det vara stopp i kvarnen. För lösgöring av stopp:

1. Stäng av kvarnen och vattnet.
2. Stick in ena änden av vridverktyget i centrumhålet på kvarnens undersida. Vrid verktyget fram och tillbaka tills det kan vridas runt ett helt varv. Avlägsna vridverktyget.
3. Stick ned en tång i kvarnen och avlägsna föremålet/föremålen. Låt kvarnmotorn svalna under 3-5 minuter och tryck lätt in den röda återställningsknappen på kvarnens undersida. (Om motorn fortfarande inte fungerar, kontrollera elskåpet för utlösta jordfelsbrytare eller säkringar som gått.)

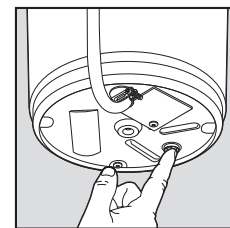
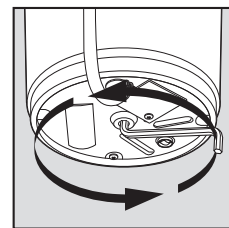
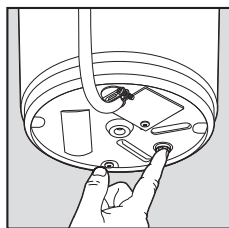
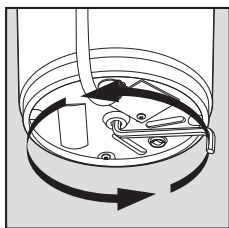
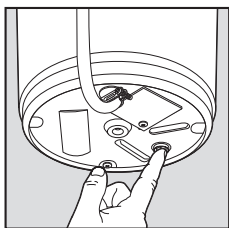
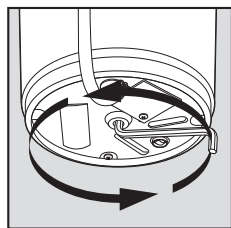

NORSK

BRUKERVEILEDNING (EVOLUTION MODELLER)

1. Ta ut risten fra vasken og åpne kaldtvannskranen og la vannet renne.
2. Skru på veggbryteren eller trykk på luftbryteren for å starte avfallskvarnen.
3. Skyv matrester sakte inn i avfallskvarnen og plasser risten i vasken slik av vann kan renne igjennom for å redusere støy og mulig tilbakeslag av materialer som kvernes.
4. Etter at oppmalingen er fullført, skru av kvernen og la vannet renne noen sekunder for å spyle avloppet.
5. Filterer virker også som en stopper når den er i laveste stilling.

BRUKERVEILEDNING (MODELLERNE 66, 56, 46, LC-50)

1. Ta ut risten fra vasken og åpne kaldtvannskranen og la vannet renne.
2. Skru på veggbryteren eller trykk på luftbryteren for å starte avfallskvarnen.
3. Skyv matrester sakte inn i avfallskvarnen og plasser risten i vasken slik av vann kan renne igjennom for å redusere støy og mulig tilbakeslag av materialer som kvernes.
4. Etter at oppmalingen er fullført, skru av kvernen og la vannet renne noen sekunder for å spyle avloppet.

GJØR...

- Kvern matavfall med en vannstrøm på 6 liters pr. minutt (1,5 G.P.M.).
- Kvern hardt materiale som små bein og fruktkjerner for å rengjøre inne i kvernen.
- Kvern sitrus, melonskal, grønnsaker, og kaffegrut.
- Etter at oppmalingen er gjort, la vannet renne i noen sekunder for å spyle avloppet.
- Skru av eller ta ut kontakten før du forsøker å frigjøre en blokkert rotor med et verktøy.
- Hold området under kvernen fritt slik at du kan komme til tilbakestillingsknappen.

IKKE...

- Ikke bruk varmt vann ved kverning av matavfall (selvom varmt vann kan slås ut i kvernen mellom kvernerperiodene).
- Ikke skru av vannet eller kvernen før kvernen er helt ferdig og du kan bare høre lyden av motoren og rennende vann.
- Ikke mal opp store mengder eggeskall, fiberrikt materiale som maishamser, artisjokker, el., for å unngå at røret tettes.

RENGJØRING AV KVERNEN

Etter som tiden går, kan fett og matrester bygges opp inne i kvernen og forhindre gjennomstrømning noe som avgir en ubehagelig lukt. For å rengjøre avfallskvarnen:

1. Skru av kvernen og ta ut kontakten.
2. Strekk hånden opp gjennom vaskåpningen og rengjør undersiden av skvalpeplaten og på insiden av den øvre tungen på kvernkommeret med en skurefille.
3. Sett proppen i vasken og fyll halvveis med varmt vann.
4. Bland 60 ml natron med vann. Skru på kvernen og ta samtidig ut proppen i vasken for å skylle ut løse rester.

AVBLOKKERING AV AVFALLSKVERNEN

Dersom motoren stopper mens kvernen er i drift, kan den være blokkert.

Avblokkering:

1. Skru av strømmen og vannet.
2. Sett inn den ene enden av den medfølgende nøkkelen i senterhullet på bunnen av kvernen. For nøkkelen frem og tilbake til den har fullført en full omdreining. Ta ut nøkkelen.
3. For en tang inn i avfallskvarnen og fjern gjenstanden(e). La kvernens motor avkjøles i 3 - 5 minutter og trykk lett på den røde tilbakestillingsknappen på avfallskvarnens bunn (Dersom motoren fremdeles ikke går, kontroller panelet for å se om en sikringsbryter har slått ut, eller noen sikringer har gått.)

- Ikke mal opp annet enn matrester.
- Ikke bruk dette apparatet for å avhende harde materialer som glass og metall.
- Ikke noen gang hell fett eller olje ned i vasken - det vil tette avløpene og kloakksystemet.
- Ikke fyll kvernen med masse grønnsakskall på en gang. I stedet, skru på vannet og kvernen først og deretter grønnsakskallet litt etter litt.
- Ikke sløs med mat. Nesten en fjerdedel av maten vi kjøper blir kastet urørt: salat, brød og kaker og frukt topper listen. Tre tips for å stanse slosing og å spare penger: bare kjøp, eller lag til, porsjonene du trenger til måltidet. Kontroller i kjøleskapet og matskapet om det er mat du ikke har spist og lag det til neste måltid, eller frys det. Og forsikre deg om at du ikke kjøper det neste gang du går i butikken!

ČESKY

NÁVOD K OBSLUZE (MODELÝ EVOLUTION)

1. Vyndejte košové sítko z otvoru dřezu a nechte téct studenou vodou.
2. Zapnutím nástěnného vypínače nebo stisknutím pneumatického vypínače pusťte drtič.
3. Pomalu vložte odpadky z potravin do drtiče a správně umístěte košové sítko (aby jim mohla protékat voda), abyste minimalizovali hluk a případně vyhadzování materiálu během drcení.
4. Po skončení drcení vypněte drtič a nechte téct vodu několik sekund, aby se propláchno odpadní potrubí.
5. Košové sítko funguje ve spodní poloze také jako zátka.

NÁVOD K OBSLUZE (MODELÝ 66, 56, 46, LC-50)

1. Vyndejte zátku z otvoru dřezu a nechte téct studenou vodu.
2. Zapnutím nástěnného vypínače nebo stisknutím pneumatického vypínače pusťte drtič.
3. Pomalu vložte odpadky z potravin do drtiče a umístěte zátku tak, abyste minimalizovali případné vyhazování materiálu během drcení.
4. Po skončení drcení vypněte drtič a nechte téct vodu několik sekund, aby se propláchno odpadní potrubí.

DOPORUČJEME...

- Odpadky z potravin drcíte při minimálním průtoku studené vody 6 litrů za minutu.
- Drcíte tvrdý materiál, jako jsou malé kosti a pecky z ovoce, uvnitř drtičové komory.
- Drcíte citrusové a melounové slupky, zrnka ze zeleniny a kávy.
- Po drcení nechte téct vodu několik sekund, aby se propláchno odpadní potrubí.
- Vypněte spotřebič nebo ho vypojte z elektrické zásuvky předtím, než se pomocí nářadí pokusíte uvolnit zaseklý rotor.
- Udržujte plochu pod drtičem v čistotě, bez cizích materiálů, abyste měli spolehlivý přístup k resetovacímu tlačítku drtiče.

NEDOPORUČJEME...

- Při drcení odpadků z potravin nepoužívejte horkou vodu (můžete ale vypouštět horkou vodu do drtiče mezi jednotlivými pracemi).
- Nevypínajte vodu ani drtič, dokud není drcení hotové a není slyšet pouze zvuk motoru a tekoucí vody.

ČIŠTĚNÍ DRTIČE

Časem se v drtiči komoře a dalších součástech drtiče mohou hromadit částičky tuku a potravin a způsobovat nepříjemný zápach. Při čištění drtiče:

1. Vypněte drtič a odpojte od elektrického napájení.
2. Sáhnete do otvoru dřezu a vyčistíte spodní stranu desky a vnitřní horní okraj drtičové komory drsnou houbou.
3. Vložte zátku do otvoru dřezu a naplňte dřež do poloviny teplou vodou.
4. Smičejte 60 ml jedlé sody s vodou. Zapněte drtič a zároveň vyndejte zátku z dřezu, abyste spláchli volné částičky.

UVOLNĚNÍ ZASEKLÉHO DRTIČE

Jestliže se během provozu drtiče zastaví motor, může být drtič zaseklý. Uvolnění zaseklého přístroje:

1. Vypněte drtič a zastavte vodu.
2. Vložte jeden konec klíče do středového otvoru na dně drtiče. Pohybuje klíčem tam a zpět, dokud se neotočí o jednu celou otáčku. Odstraňte klíč.
3. Sáhnete do drtiče kleštěmi a vyndejte cizí materiály. Nechte motor drtiče 3-5 minut ochladit a lehce stiskněte červené resetovací tlačítko na spodní straně drtiče. (Pokud motor zůstane nefunkční, zkontrolujte rozvodný panel s ohledem na sepnuté jističe nebo spálené pojistky.)

DANSK

BETJENINGSINSTRUKTIONER FOR (EVOLUTION MODELLER)

1. Fjern smudskurven fra vaskåbningen og tænd for det kolde vand.
2. Tænd på vægkontakt eller tryk på luftkontakt for at starte køkkenkværnen.
3. Læg langsomt madaffald i køkkenkværnen og placer smudskurven i opretstående stilling (tillad vand at løbe igennem) for at minimere støj og mulig udslugning af materiale under kværning.
4. Når kværningen er fuldført, slukkes for køkkenkværnen. Lad vandet løbe i et par sekunder for at skylle afløbet.
5. Smudskurve virker ligeledes som en stopper i den nedre position.

BETJENINGSINSTRUKTIONER (MODELLER 66, 56, 46, LC-50)

1. Fjern stopperen fra vaskåbningen og tænd for det kolde vand.
2. Tænd på vægkontakt eller tryk på luftkontakt for at starte køkkenkværnen.
3. Læg langsomt madaffald i køkkenkværnen, og placer stopperen for at minimere mulig udslugning af materiale under kværning.
4. Når kværningen er fuldført, slukkes for køkkenkværnen. Lad vandet løbe i et par sekunder for at skylle afløbet.

FORETAG...

- Kværning af madaffald med en minimum vandstrøm på 6 liter pr. minut.
- Kværn hårdt materiale som mindre ben og frugtsten for at rengøre indersiden af kværnekammeret.
- Kværn citrus, melonkerner, grønsager og kaffegrums.
- Efter kværning lader du vand løbe i et par sekunder for at skylle afløbet.
- Sluk for, eller træk ledningen ud af apparatet, før der forsøges at frigøre en blokeret rotor med et redskab.
- Frihold området nedenunder køkkenkværnen for alle objekter for at sikre at du har adgang til køkkenkværnets nulstillingsknap..

LAD VÆRE MED...

- At anvende varmt vand når der kværnes madaffald (selvom varmt vand kan skylles ned i køkkenkværnen mellem kværningsperioder).
- At slukke for vand eller køkkenkværn for kværning er fuldført, og det eneste der høres er motorlyd og løbende vand.

RENGØRING AF KØKKENKVÆRN

Med tiden kan fedt/madpartikler ophobe sig i kværnkammeret og opdømmes, hvilket forårsager en ubehagelig lugt. For at rengøre køkkenkværnen:

1. Sluk for køkkenkværnen og frakobl strømforstyrningen.
2. Ræk ned gennem vaskåbningen og rengør undersiden af stænksskærmen og på indersiden af den øverste rand på kværnkammeret med en skurevamp.
3. Placer stopperen i vaskåbningen og fyld vasken halvt op med varmt vand.
4. Bland 60 ml tvekulsurt natron med vand. Tænd køkkenkværnen og fjern samtidig stopperen fra vasken for at vaske løse partikler bort.

FRIGØRELSE AF KØKKENKVÆRN-BLOKADE

Hvis motoren stopper mens køkkenkværnen er i gang, kan køkkenkværnen være blokeret. Du frigør blokade ved at:

1. Slukke for strøm og vand til køkkenkværn.
2. Sæt en ende af selvbetjeningsvrideren ind i midten af hullet på bunden af køkkenkværnen. Arbejd vrideren frem og tilbage indtil den drejer en hel omgang. Fjern vrideren.
3. Ræk ned i køkkenkværnen med tænger og fjern objekt(er). Tillad køkkenkværnmotoren at køle af i 3-5 minutter og skub let til den røde nulstillings-knap på køkkenkværnets bund. (Hvis motoren forbliver uvirksom, kontrolleres servicepanelet for udløste hovedafbrydere eller sprungne sikringer.)

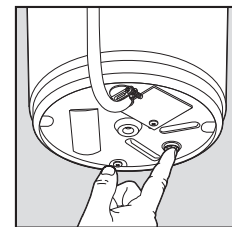
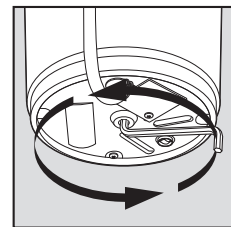
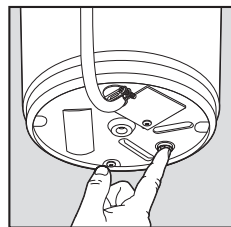
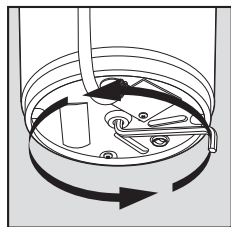
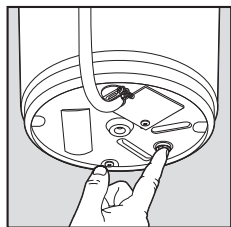
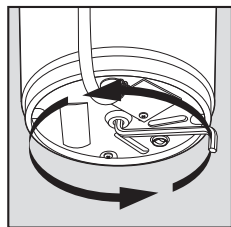

TÜRKÇE

KULLANIM TALİMATLARI (EVOLUTION MODELLERİ)

1. Lavabo deliğindeki süzgeci çıkarın ve soğuk suyu açın.
2. Öğütücüyü çalıştırmak için duvar anahtarını açın veya hava anahtarına basın.
3. Yiyecek atıklarını yavaşça öğütücüye yerleştirin ve öğütme sırasında gürültüyü azaltmak ve malzemelerin dışarı çıkmaması için süzgeci dikey konumda (suyun içinden geçmesine olanak tanıyacak şekilde) konumlandırın.
4. Öğütme işlemi tamamlandıktan sonra, öğütücüyü kapatın ve tahliye hattının yıkınması için birkaç saniye su aktırınız.

KULLANIM TALİMATLARI (MODEL 66, 56, 46, LC-50)

6. Lavabo deliğinden tıkaçı çıkarın ve soğuk suyu açın.
7. Öğütücüyü çalıştırmak için duvar anahtarını açın veya hava anahtarına basın.
8. Yiyecek atığını öğütücüye yavaşça yerleştirin ve öğütme sırasında malzemelerin dışarı çıkması durumunu en aza indirmek için tıkaçı yerleştirin.
9. Öğütme işlemi tamamlandıktan sonra, öğütücüyü kapatın ve tahliye hattının yıkınması için birkaç saniye su aktırınız.

BUNLARI YAPIN...

- Yiyecek atığını en az dakikada 6 litre soğuk suyla öğütün (1,5 galon/dk).
- Öğütme bölümünün içerisini temizlemek için küçük kemik ve meyve çekirdekleri gibi katı malzemeleri öğütün.
- Narenciye, kavun kabukları, sebzeler ve kahve telvesini öğütün.
- Öğütme işleminin sonuna, tahliye hattının yıkınması için birkaç saniye su aktırınız.
- Sıkışan rotoru bir alet kullanılarak serbest bırakmaya çalışmadan önce cihazı kapatın veya cihazın fişini çekin.
- Öğütücü sıfırlama düğmesine ulaşabilirsiniz için öğütücünün altında herhangi bir nesne olmamasına dikkat edin.

BUNLARI YAPMAYIN...

- Yiyecek atığını öğütürken sıcak su kullanmayın (sıcak su öğütücü kullanılmadığı zamanlarda öğütücüye aktılabilir).
- Öğütme işlemi tamamlanana ve yalnızca motorun sesi ve suyun akış sesi duyulana kadar suyu veya öğütücüyü kapatmayın.
- Boru tıkanmalarının önüne geçmek için büyük miktarda yumurta kabuğu veya mısır püskülü, enginar vb. lifli malzemeleri öğütmeyin.

ÖĞÜTÜCÜYÜ TEMİZLEME

Zamanla, öğütücü bölümünde yağ/yiyecek parçacıkları birikebilir ve istenmeyen kokuyla neden olabilir. Öğütücüyü temizlemek için:

1. Öğütücüyü kapatın ve elektrik bağlantısını kesin.
2. Lavabo deliğinden erişerek temizlik bezine sıçrama bölümünün alt tarafını ve öğütme boşluğundan üst ağızlık içerisini temizleyin.
3. Lavabo deliğine tıkaçı yerleştirin ve lavaboyu yarınsa kadar ılık suyla doldurun.
4. 60 ml karbonat suyu karıştırın. Öğütücüyü çalıştırın ve yumuşayan parçacıkların suyla gitmesini için aynı anda lavabodaki tıkaçı çıkarın.

ÖĞÜTÜCÜ SIKIŞMASINI GİDERME

Öğütücü çalışırken motor durursa, öğütücü sıkışmış olabilir. Sıkışmayı gidermek için:

1. Öğütücüyü ve suyu kapatın.
2. Kendi kendine tamir anahtarının bir ucunu öğütücünün altındaki orta deliğe sokun. Bir tam devir dönene kadar anahtarı ileri geri hareket ettirin. Anahtarı çıkarın.
3. Öğütücünün içindeki nesnelere ulaşmaya çalışın. Öğütücü motorunun süzgeci için 3-5 dakika bekleyin ve öğütücü altındaki kırmızı sıfırlama düğmesine hafifçe basın. (Motor hala çalışmıyorsa sigorta panelinden, etkinleşen devre kesici veya atan sigorta olup olmadığını kontrol edin.)

- Yiyecek haricinde hiçbir atığı öğütmeyin.
- Bu aleti, cam ve metal gibi sert malzemeleri öğütme için kullanmayın.
- Lavaboya asla sıvı katı yağı veya hayvansal yağ dökmeyin. Dökülen yağlar lavabonuzun ve kanalizasyon sisteminizin tıkanmasına neden olacaktır.
- Öğütücüyü bir seferde çok fazla sebze kabuğuyla doldurmayın. Bunun yerine, öncelikle suyu ve öğütücüyü açın ve ardından bakubukları azar azar yerleştirin.
- Yiyecekleri ziyan etmeyin. Satın aldığımız yiyeceğin yaklaşık dörtte biri hiç dokunulmadan atılmaktadır. Listenin başında salata, ekmeleler ve hamur işleri ile meyveler bulunmalıdır. Ziyarı önlemek ve para tasarrufu sağlamak için üç ipucu: Yalnızca yemek için ihtiyacınız kadar olan porsiyonları satın alın veya pişirin; buzdolabında ve dolapta yemediğiniz yiyecek olup olmadığını kontrol edin (bir sonraki alışverişinizde bunları tüketin veya dondurun) ve bu yiyeceği alışıveriş listenizden çıkarmayı unutmayın!

РУССКИЙ

ИНСТРУКЦИИ ПО ЭКСПЛУАТАЦИИ (МОДЕЛЬ EVOLUTION)

1. Удалите фильтрующую сетку из сливного отверстия и включите холодную воду.
2. Используйте настенный выключатель или пневмовыключатель для запуска диспозера.
3. Медленно опустите пищевые отходы в диспозер и установите фильтрующую сетку в вертикальное положение (чтобы через нее протекала вода) для уменьшения шума и возможного выброса отходов во время измельчения.
4. После завершения измельчения выключите диспозер и пустите воду на несколько секунд, чтобы промыть сливной трубопровод.
5. Фильтрующая сетка может также использоваться в качестве пробки, если ее установить в нижнее положение.

ИНСТРУКЦИИ ПО ЭКСПЛУАТАЦИИ (МОДЕЛИ 66, 56, 46, LC-50)

1. Удалите пробку из сливного отверстия и включите воду.
2. Используйте настенный выключатель или пневмовыключатель для запуска диспозера.
3. Медленно опустите пищевые отходы в диспозер и установите пробку для уменьшения выброса отходов во время измельчения.
4. После завершения измельчения выключите диспозер и пустите воду на несколько секунд, чтобы промыть сливной трубопровод.

СЛЕДУЕТ...

- Измельчать пищевые отходы под напором холодной воды не менее 6 литров/мин (1,5 галлона/мин).
- Измельчать твердые вещества, такие как небольшие кости и остатки фруктов, для очистки камеры измельчения.
- Измельчать цитрусовые, дыни, овощи и кофейные зерна
- После завершения измельчения пустите воду на несколько секунд, чтобы промыть сливной трубопровод.
- Выключать или отсоединять от розетки прибор перед устранением заедания ротора с помощью инструмента.
- Не хранить каких-либо предметов под диспозером, чтобы обеспечить доступ к кнопке перезапуска диспозера.

НЕЛЬЗЯ...

- Не использовать горячую воду при измельчении остатков продуктов (хотя допускается течение горячей воды через диспозер между измельчениями).
- Не включать воду или диспозер до завершения измельчения, при этом должен быть слышен шум работающего двигателя и бегущей воды.
- Не измельчайте большие объемы яичной скорлупы, волокнистых материалов, например кукурузной шелухи, артишоков и т.д., во избежание возможного засора трубы.

ОЧИСТКА ДИСПОЗЕРА

С течением времени частицы жира/пищи могут скапливаться в камере измельчения и защитном отражателе, вызывая неприятный запах. Для очистки диспозера:

1. Выключите диспозер и отключите его от сети.
2. Через сливное отверстие, используя губку для промывки, произведите очистку нижней поверхности защитного отражателя и внутренней верхней кромки камеры измельчения.
3. Поместите пробку в сливное отверстие и наполните мойку горячей водой наполовину.
4. Смешайте с водой 60 мл пищевой соды. Включите диспозер и удалите пробку из мойки для промывки посторонних частиц.

УСТРАНЕНИЕ ЗАТОРА ДИСПОЗЕРА

- Если во время работы диспозера двигатель остановился, возможно, образовался затор. Для устранения затора:
1. Отключите питание диспозера и переключите выключатель на дне диспозера для самостоятельного удаления застрявших отходов. Поворачивайте гаечный ключ назад и вперед до тех пор, пока он не сделает один полный оборот. Выньте гаечный ключ.
 2. Достаньте посторонние предметы при помощи клещей с длинными ручками. Дайте двигателю диспозера остыть в течение 3-5 минут и нажмите красную кнопку перезапуска на дне диспозера (если двигатель не запускается, проверьте сервисную панель на наличие сработавших автоматических выключателей и перегоревших предохранителей).

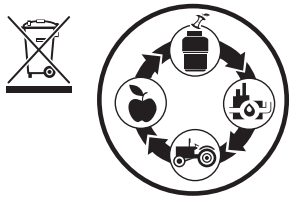

InSinkErator
Emerson Electric Co.
4700 21st Street
Racine, WI 53406-5093
USA
Sales/Service Tel: 800-558-5700
www.insinkerator.com/worldmap.html

ISE
78173 REV C

Logo Emerson je obchodní a servisní známkou společnosti Emerson Electric Co. Společnost InSinkErator může podle svého uvážení a bez oznámení kdykoli provádět vylepšení nebo změny specifikací a dále si vyhrazuje právo měnit modely nebo ukončit jejich prodej.
©2017 InSinkErator, obchodní jednotka Emerson Electric Co. Všechna práva vyhrazena.

Emerson logoet er et varemærke og et registreret varemærke tilhørende Emerson Electric Co. InSinkErator kan, udelukkende efter efter valg, når som helst foretage forbedringer og/eller ændringer i specifikationerne, uden varsel eller forpligtelse og forbeholder sig endvidere retten til at ændre eller ophøre med salget af modeller.
©2016 InSinkErator, en forretningsenhed i Emerson Electric Co. Alle rettigheder forbeholdes.

Emerson logosu, Emerson Electric Co.'nun bir ticari markası ve hizmet markasıdır. InSinkErator, kendi takdirine, bildirim veya zorunluluk olmaksızın, özelliklerde istediği zaman iyileştirme ve/veya değişiklikler yapabilir ve modelleri değiştirme veya piyasadan kaldırma hakkını saklı tutar.
©2017 InSinkErator, Emerson Electric Co.'nun bir işletme birimidir. Tüm Hakları Saklıdır.

Логотип Emerson является торговой маркой и маркой обслуживания компании Emerson Electric Co. InSinkErator может вносить в свою продукцию усовершенствования и/или вносить изменения в ее технические характеристики в любое время, по своему собственному усмотрению и без уведомления или обязательств в таковом, а также сохраняет за собой право на внесение изменений в производимые модели или прекращение их производства.
©2016 InSinkErator, подразделение компании Emerson Electric Co. Все права защищены.

Het Emerson-logo is een handelsmerk en servicemerk van Emerson Electric Co. InSinkErator kan op elk moment en naar eigen oordeel verbeteringen en/of veranderingen in de specificaties aanbrengen zonder aankondiging of verplichting en behoudt zich verder het recht voor modellen te veranderen of uit de handel te nemen.
©2016 InSinkErator, een afdeling van Emerson Electric Co. Alle rechten voorbehouden.

Logo Emerson jest znakiem handlowym i znakiem usługowym Emerson Electric Co. InSinkErator może w dowolnym czasie i według własnego uznania wprowadzać ulepszenia oraz/lub zmiany w specyfikacjach, bez powiadomienia ani zobowiązania, a ponadto zastrzega sobie prawo do wprowadzania zmian lub wycofywania modeli.
©2016 InSinkErator, jednostka biznesowa Emerson Electric Co. Wszelkie prawa zastrzeżone.

Az Emerson logó az Emerson Electric Co. védjegye és szolgáltatási-védjegye. Az InSinkErator saját belátása szerint bármikor, előzetes értesítés és kötelezettség nélkül javíthat és/vagy módosíthat a specifikációkon, és fenntartja a jogot a modellek megváltoztatására vagy gyártásuk leállítására.
©2017 InSinkErator, az Emerson Electric Co. üzleti egysége. Minden jog fenntartva.



The Emerson logo is a trademark and a service mark of Emerson Electric Co. InSinkErator may make improvements and/or changes in the specifications at any time, in its sole discretion, without notice or obligation, and further reserves the right to change or discontinue models.
©2017 InSinkErator, a business unit of Emerson Electric Co. All Rights Reserved.

El logotipo Emerson es una marca registrada y una marca de servicio de Emerson Electric Co. InSinkErator puede realizar mejoras o modificaciones en las especificaciones en cualquier momento, bajo su exclusivo criterio, sin previo aviso ni obligación; además, se reserva el derecho de cambiar o suspender los modelos.
©2016 InSinkErator es una unidad comercial de Emerson Electric Co. Todos los derechos reservados.

Le logo Emerson est une marque de commerce et de service d'Emerson Electric Co. InSinkErator se réserve le droit, à son entière discrétion, d'apporter en tout temps des améliorations ou des modifications aux spécifications, et ce, sans préavis ni obligation de sa part, ou de modifier ou de supprimer des modèles.
©2016 InSinkErator, une unité commerciale d'Emerson Electric Co. Tous droits réservés.

Das Emerson-Logo ist eine Marke und ein Dienstleistungszeichen von Emerson Electric Co. InSinkErator kann jederzeit, nach alleinigem Ermessen, ohne vorherige Ankündigung oder Verpflichtung, Verbesserungen bzw. Änderungen an den technischen Daten vornehmen. Darüber hinaus behält sie sich das Recht vor, Modelle zu ändern oder einzustellen.
©2016 InSinkErator ist ein Geschäftsbereich von Emerson Electric Co. Alle Rechte vorbehalten.

Il logo Emerson è un marchio di fabbrica e di servizio di Emerson Electric Co. InSinkErator può in qualsiasi momento apportare miglioramenti e/o modifiche alle caratteristiche tecniche, a sua assoluta discrezione, senza preavviso o altri obblighi; inoltre si riserva il diritto di modificare i modelli o di cessarne la produzione.
©2016 InSinkErator, una unità produttiva di Emerson Electric Co. Tutti i diritti sono riservati.

O logotipo Emerson é uma marca registrada e marca de serviços de Emerson Electric Co. A InSinkErator pode fazer mudanças de e/ou melhorias nas especificações a qualquer momento, a seu exclusivo critério, sem aviso ou obrigação e ainda se reserva o direito de mudar ou descontinuar modelos.
©2016 InSinkErator, uma divisão da Emerson Electric Co. Todos os direitos reservados.

Emerson-logotypen är ett varumärke och ett servicemärke av Emerson Electric Co. InSinkErator kan när som helst, efter eget gottfinnande, göra förbättringar och/eller ändringar i specifikationerna, utan förvarning eller skyldighet, och förbehåller sig vidare rätten att ändra eller avbryta modeller.
©2017 InSinkErator, en affärsenhet av Emerson Electric Co. Alla rättigheter förbehålles.

Emerson-logoen er et varemerke som tilhører Emerson Electric Co. InSinkErator kan gjøre forbedringer og/eller endringer i spesifikasjonene når som helst, etter eget for godtbefinnende, uten forvarsel eller noen forpliktelse, og forbeholder seg i tillegg retten til å endre eller å innstille produksjonen av modeller.
©2017 InSinkErator er en forretningsenhet i Emerson Electric Co. Med enerett.